

Dell™ 2400MP Projector

# Brugervejledning

# Noter, bemærkninger og advarsler



**NOTE:** Et NOTE-piktogram indeholder væsentlig information, som hjælper dig til bedre brug af din projektor.



**BEMÆRK:** Et BEMÆRK-piktogram henviser enten til potentiel skade på hardwaren eller tab af data og fortæller, hvordan du skal undgå problemet.



**ADVARSEL:** Et ADVARSEL-piktogram angiver en risiko for materiel beskadigelse, personlig skade eller død.

---

**Vi forbeholder os retten til at ændre informationerne i dette dokument uden varsel.**

© 2007 Dell Inc. Alle rettigheder forbeholdt.

Reproduktion i enhver form er strengt forbudt uden skriftlig tilladelse fra Dell Inc.

Varemærker brugt i denne tekst: *Dell*, *DELL*-logoet, *Dimension*, *OptiPlex*, *Dell Precision*, *Latitude*, *Inspiron*, *DellNet*, *PowerApp*, *PowerEdge*, *PowerConnect* og *PowerVault* er varemærker tilhørende Dell Inc. *DLP* og *Texas Instruments* er varemærker tilhørende Texas Instruments Corporation. *Microsoft* og *Windows* er registrerede varemærker tilhørende Microsoft Corporation. *Macintosh* er et registreret varemærke tilhørende Apple Computer, Inc.

Andre varemærker og handelsnavne, der bliver brugt i dette dokument, kan enten referere til rettighedsindehaveren af disse varemærker og til navnene på deres produkter. Dell Inc. fralægger sig ethvert ejendomsforhold til varemærker og handelsnavne forskellig fra deres egne.

## Restriktioner og ansvarsfraskrivelser

Den information, der er indeholdt i dette dokument, inklusiv alle instruktioner, advarsler og lovmæssige godkendelser er baseret på erklæringer givet til Dell af fabrikanten og er ikke uafhængigt kontrolleret eller testet af Dell. Dell fraskriver sig alt ansvar i forbindelse med nogen tekniske mangler i en sådan information.

Alle erklæringer eller krav vedrørende egenskaber, evner, hastigheder eller kvalifikationer for den del, der er refereret til i dette dokument, er givet af fabrikanten og ikke af Dell. Dell fraskriver sig specifikt ansvaret for kendskab til nøjagtighed, fuldstændighed eller dokumentation for sådanne angivelser.

Model 2400MP

Marts. 2007 Rev. A01

# Indhold

1	Din Dell-projektor . . . . .	5
	Om din projektor . . . . .	7
2	Tilslutning af din projektor . . . . .	9
	<b>Tilslutning til en computer . . . . .</b>	<b>10</b>
	<b>Tilslutning til en DVD-afspiller . . . . .</b>	<b>11</b>
	Tilslutning af en DVD-afspiller med et S-videokabel . . . . .	11
	Tilslutning af en DVD-afspiller med et kompositkabel . . . . .	12
	Tilslutning af en DVD-afspiller med et komponentkabel . . . . .	13
	Professionelle installationsmuligheder: . . . . .	14
3	Brug af din projektor . . . . .	15
	<b>Tænd for din projektor . . . . .</b>	<b>15</b>
	<b>Sluk for din projektor . . . . .</b>	<b>15</b>
	<b>Justering af det projicerede billede . . . . .</b>	<b>16</b>
	Hævning af projektorhøjde . . . . .	16
	Sænkning af projektorhøjde . . . . .	16
	<b>Justering af projektorzoom og fokus . . . . .</b>	<b>17</b>
	<b>Justering af projektionsbilledstørrelse . . . . .</b>	<b>18</b>
	<b>Brug af kontrolpanelet . . . . .</b>	<b>19</b>

<b>Brug af fjernbetjening</b> . . . . .	<b>21</b>
<b>Brug af On-Screen Display [Skærmvisning]</b> . . . . .	<b>22</b>
Main Menu [Hovedmenu] . . . . .	23
Input Select [Vælg input] . . . . .	23
Auto-Adjust [Automatisk justering] . . . . .	23
Set Up [Indstilling] . . . . .	23
PICTURE [BILLEDE] (i pc-funktion) . . . . .	25
PICTURE [BILLEDE] (i video-funktion) . . . . .	25
DISPLAY (i pc-funktion) . . . . .	26
DISPLAY (i video-funktion) . . . . .	27
LAMP [LAMPE] . . . . .	27
LANGUAGE [SPROG] . . . . .	28
Preferences [Foretrukne] . . . . .	29
<b>4 Fejlfinding på din projektor</b> . . . . .	<b>33</b>
<b>Selv-diagnose for video</b> . . . . .	<b>37</b>
<b>Udskiftning af lampe</b> . . . . .	<b>37</b>
<b>5 Specifikationer</b> . . . . .	<b>39</b>
<b>6 Sådan kontakter du Dell</b> . . . . .	<b>47</b>
<b>7 Tillæg: Godkendelsesbemærkninger</b> . . . . .	<b>75</b>
FCC-bemærkninger (kun for USA) . . . . .	75
NOM-information (Kun Mexico) . . . . .	76
<b>Ordliste</b> . . . . .	<b>77</b>

# Din Dell-projektor

Din projektor leveres med alle de dele, der er vist nedenfor. Kontroller, at du har alle delene, og kontakt Dell, hvis der mangler noget.

---

## Pakkeindhold

---

1,8 m strømkabel (3,0 m i Amerika)

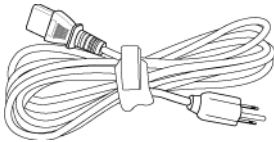

1,8 m VGA-kabel (D-sub til D-sub)

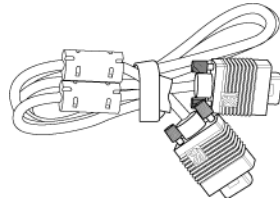

1,8 m USB-kabel

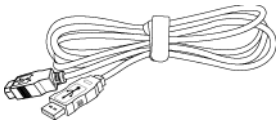

1,8 m D-sub til YPbPr-kabel

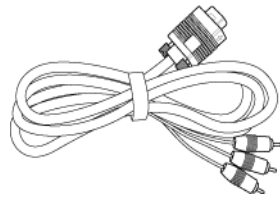

2,0 m S-videokabel

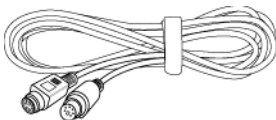

1,8 m kompositvideokabel

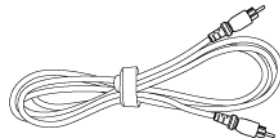

---

**Pakkeindhold (fortsat)**

---

1,8 m RCA til lyd kabel

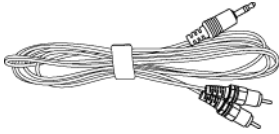

1,8 m ministik til ministikkabel

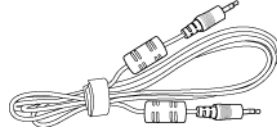

Batterier (2)

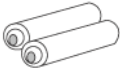

Fjernbetjening



Dokumentation



Bæretaske



## Om din projektor

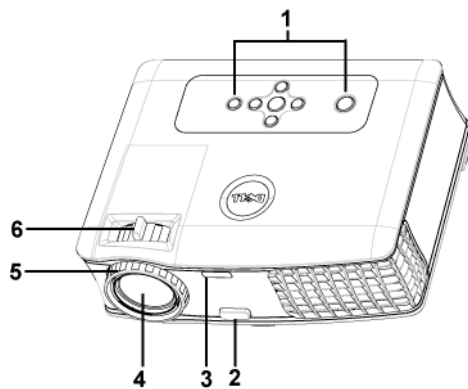

1	Kontrolpanel
2	Hæveknop
3	Fjernbetjeningsmodtager
4	Linse
5	Fokusring
6	Zoomtab





# 2

## Tilslutning af din projektor

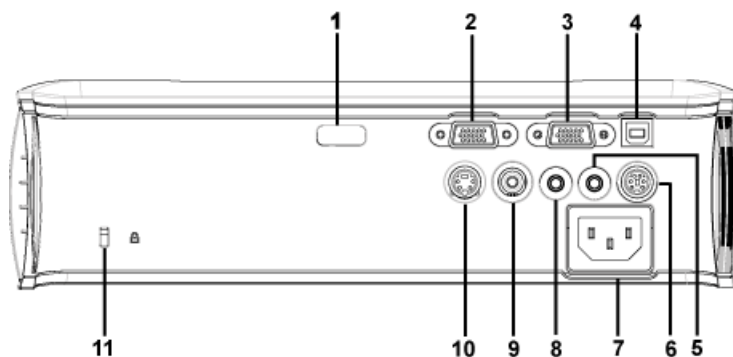

1	IR-modtager
2	VGA-ind (D-sub)-stik
3	VGA-ud (skærm-gennemsløjfnig)
4	USB-fjernstik
5	Lydoutputstik
6	RS232-stik
7	Netledningsstik
8	Lydinputstik
9	Kompositvideostik
10	S-videostik
11	Hul til Kensington-lås

## Tilslutning til en computer

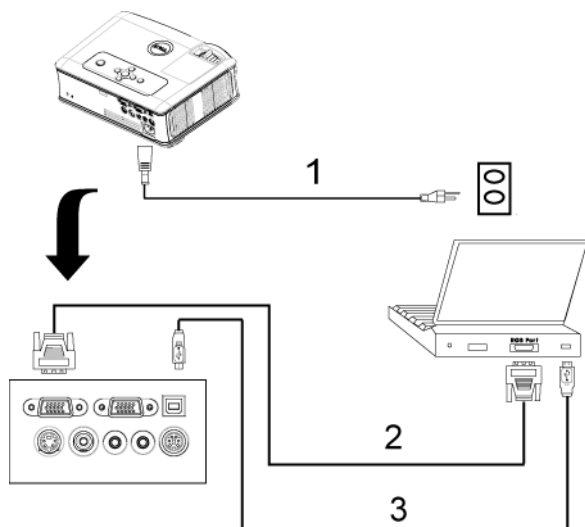

1	Netledning
2	D-sub til D-sub-kabel
3	USB til USB-kabel

# Tilslutning til en DVD-afspiller

## Tilslutning af en DVD-afspiller med et S-videokabel

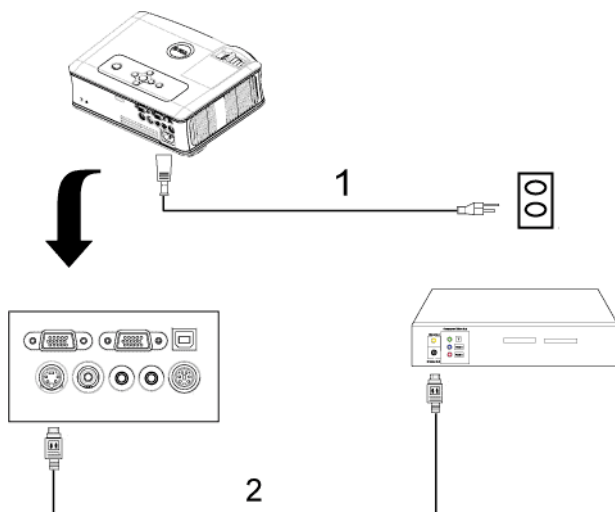

1	Netledning
2	S-videokabel

## Tilslutning af en DVD-afspiller med et kompositkabel

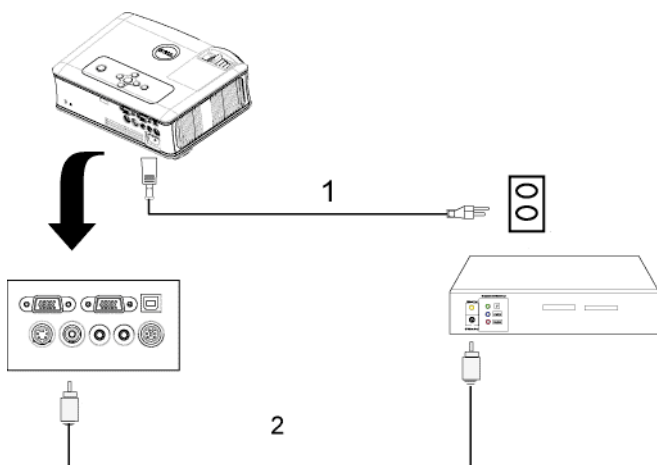

1	Netledning
2	Kompositvideokabel

## Tilslutning af en DVD-afspiller med et komponentkabel

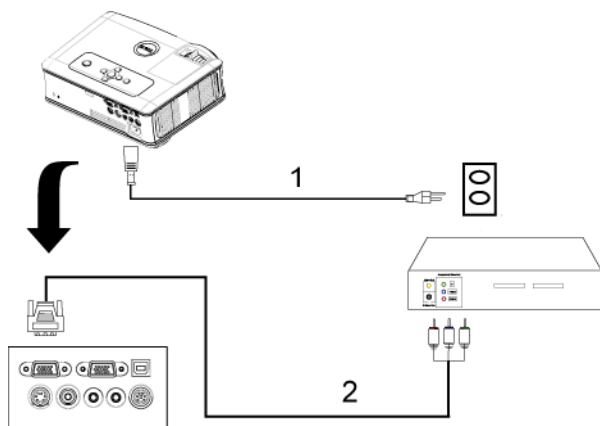

1	Netledning
2	D-sub til YPbPr-kabel

## Professionelle installationsmuligheder:

### Tilslutning af en computer med et RS232-kabel

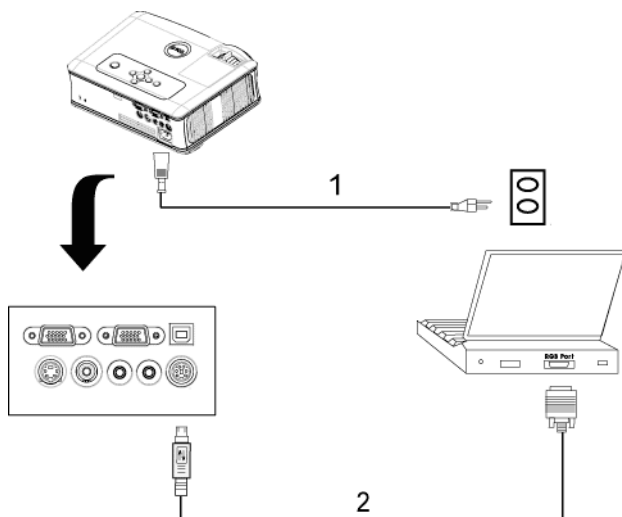

1	Netledning
2	RS232-kabel

# Brug af din projektor

## Tænd for din projektor

 **NOTE:** Tænd for projektoren, før du tænder for kilden. Strømknappens lampe blinker blå, indtil du trykker på den.

- 1 Fjern linsehætten.
- 2 Tilslut netledningen og de fornødne signalkabler. For flere oplysninger om tilslutning af projektoren, se "Tilslutning af din projektor" på side 9.
- 3 Tryk på strømknappen (se "Brug af kontrolpanelet" på side 19 for at lokalisere strømknappen). Dell-logoet vises i 30 sekunder.
- 4 Tænd for din kilde (computer, DVD-afspiller, etc.). Projektoren finder automatisk din kilde.

Hvis "Searching for signal..." [Søger efter signal ...] -meddelelsen vises på skærmen, så kontroller, at de fornødne kabler er korrekt tilsluttede.

Hvis du har mange kilder tilsluttet til projektoren, så tryk på knappen **Source** [Kilde] på fjernbetjeningen eller kontrolpanelet for at vælge den ønskede kilde.

## Sluk for din projektor

 **BEMÆRK:** Fjern stikket fra projektoren, når den er lukket helt ned som forklaret i den følgende procedure.

- 1 Tryk på strømknappen.
- 2 Tryk på strømknappen igen. Ventilatoren fortsætter med at køre i 90 sekunder.
- 3 Fjern strømkablet fra stikkontakten og projektoren.

 **NOTE:** Hvis du trykker på strømknappen, mens projektoren kører, vil "Power Off the Lamp?" [Sluk for lampen?] -meddelelsen blive vist på skærmen. For at fjerne meddelelsen, trykkes på en tilfældig knap på kontrolpanelet eller ignores meddelelsen; meddelelsen forsvinder efter 5 sekunder.

# Justering af det projicerede billede

## Hævning af projektorhøjde

- 1 Tryk på hæveknappen.
- 2 Hæv projektoren til den rigtige visningsvinkel, og udløs derefter knappen for at låse hævefoden i positionen.
- 3 Brug hældningsjusteringshjulet til at finindstille visningsvinklen.

## Sænkning af projektorhøjde

- 1 Tryk på hæveknappen.
- 2 Sænk projektoren, og udløs derefter knappen til låsning af hævefoden i positionen.

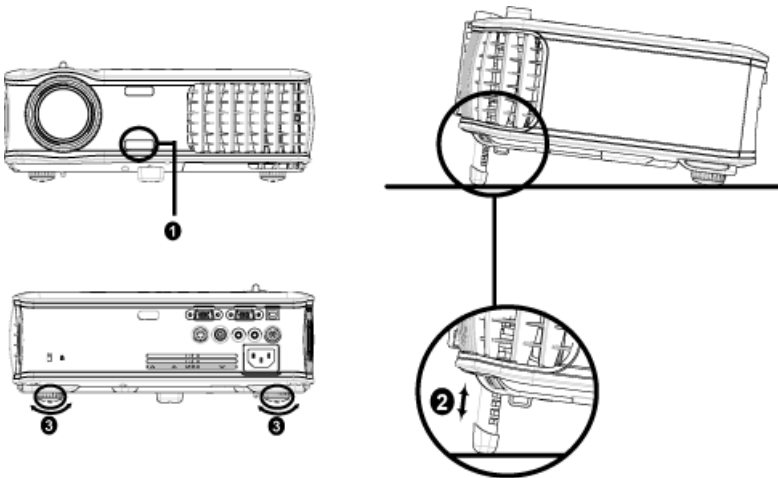

1	Hæveknapp
2	Hævefod
3	Hældningsjusteringshjul



## Justering af projektorzoom og fokus

**⚠ ADVARSEL:** For at undgå beskadigelse af projektoren, så kontroller, at zoomlinsen og hævefoden er helt trukket sammen, før du flytter projektoren eller placerer projektoren i dens bæretaske.

- 1 Drej zoomtappen til zoom ind og ud.
- 2 Drej fokusringen, indtil billedet er klart. Projektoren fokuserer på afstande fra 3,9 ft til 39,4 ft (1,2 m til 12 m).

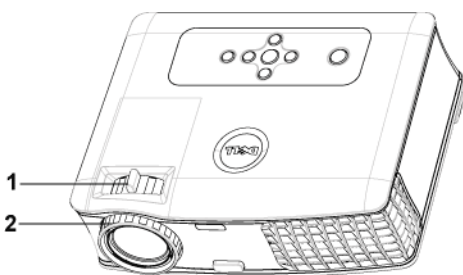

1	Zoomtap
2	Fokusring

# Justering af projektionsbilledstørrelse

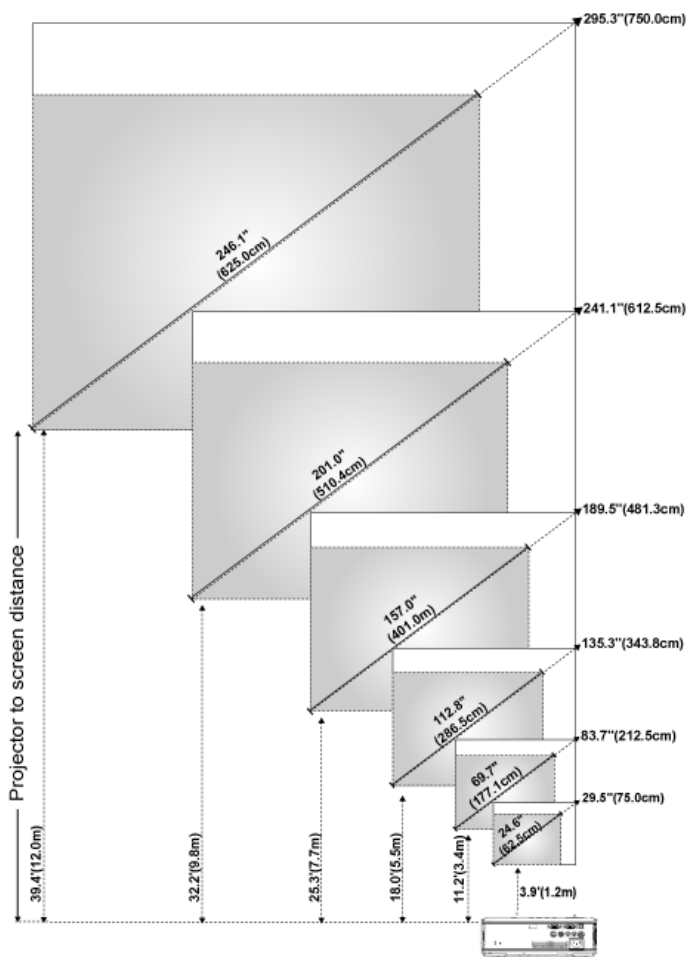



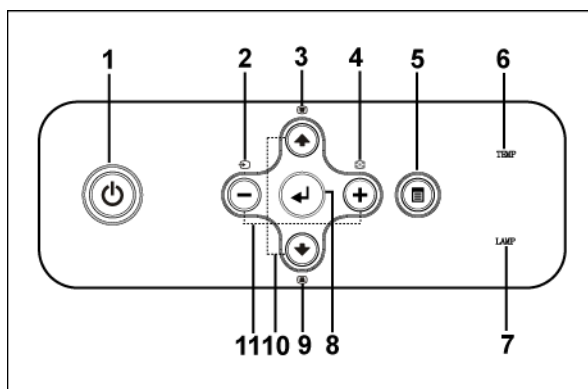

Skærm (Diagonal)	Maks.	29,5" (75,0 cm)	83,7" (212,5 cm)	135,3" (343,8 cm)	189,5" (481,3 cm)	241,1" (612,5 cm)	295,3" (750,0 cm)
	Min.	24,6" (62,5 cm)	69,7" (177,1 cm)	112,8" (286,5 cm)	157,0" (401,0 cm)	201,0" (510,4 cm)	246,1" (625,0 cm)
Skærmstørrelse	Maks. (BxH)	23,6" X 17,7"	66,9" X 50,2"	108,3" X 81,2"	151,6" X 113,7"	192,9" X 144,7"	236,2" X 177,2"
		(60,0 cm X 45,5 cm)	(170,0 cm X 127,5 cm)	(275,0 cm X 206,3 cm)	(385,0 cm X 288,8 cm)	(490,0 cm X 367,5 cm)	(600,0 cm X 450,0 cm)
	Min. (BxH)	19,7" X 14,8"	55,8" X 41,8"	90,2" X 67,7"	126,3" X 94,7"	160,8" X 120,6"	196,9" X 147,6"
		(50,0 cm X 37,5 cm)	(141,7 cm X 106,3 cm)	(229,2 cm X 171,9 cm)	(320,8 cm X 240,6 cm)	(408,3 cm X 306,3 cm)	(500,0 cm X 375 cm)
Afstand		3,9' (1,2 m)	11,2' (3,4 m)	18,0' (5,5 m)	25,3' (7,7 m)	32,2' (9,8 m)	39,4' (12,0 m)
* Denne graf er kun til brugerreference.							

## Brug af kontrolpanelet





1	Strømforsyning	Tænd og sluk for projektoren. For yderligere information, se "Tænd for din projektor" på side 15 og "Sluk for din projektor" på side 15.
2	Kilde	Tryk for at rulle gennem Analog RGB, Komposit, Komponent-i, S-video og Analog YPbPr-kilder, når der er tilsluttet mange kilder til projektoren.
3	Trapezkorrektionsjustering	Tryk for at justere skævhed på grund af hældende projektor. ( $\pm 40$ grader)

4	Resynk.	Tryk for at synkronisere projektoren med inputkilden. <b>Resynk.</b> fungerer ikke, hvis skærmvisning (OSD) vises.
5	Menu	Tryk for at aktivere OSD. Brug retningsknapperne og <b>Menu</b> -knappen for at navigere gennem OSD.
6	TEMP-advarselslys	<ul style="list-style-type: none"> <li>• Et fast orange lys TEMP viser, at projektoren er overophedet. Skærmen lukker automatisk ned. Tænd for skærmen igen, når projektoren er afkølet. Hvis problemet fortsætter, så kontakt Dell.</li> <li>• Et blinkende orange lys TEMP viser, at der er der fejl ved en projektorventilator, og projektoren lukker automatisk ned. Hvis problemet fortsætter, så kontakt Dell.</li> </ul>
7	LAMPE-advarselslys	Hvis lyset LAMP er helt orange, udskiftes lampen. Hvis lyset LAMP blinker orange, er der fejl ved systemet, og projektoren lukker automatisk ned. Hvis problemet fortsætter, så kontakt Dell.
8	Enter	Tryk for at bekræfte valg.
9	Trapezkorrektionsjustering	Tryk for at justere skævhed på grund af hældende projektor. ( $\pm 40$ grader)
10	Op  og  Ned	Tryk for at vælge OSD-punkter.
11	Knapperne  og 	Tryk for at justere OSD-indstilling.

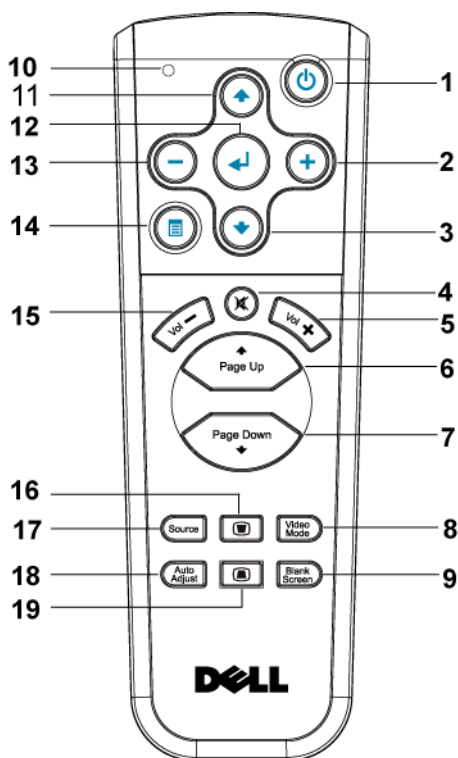
## Brug af fjernbetjening









1	Strømforsyning	Tænd og sluk for projektoren. For yderligere information, se "Tænd for din projektor" på side 15 og "Sluk for din projektor" på side 15.
2	⊕	Tryk for at justere OSD-indstilling.
3	Ned-knap ⊕	Tryk for at vælge OSD-punkter.
4	Lyd fra	Tryk for at slå lyd til eller fra på projektorens højttaler.
5	Volume ⊕ [Lyd]	Tryk for at øge lyden.
6	Page ⊕ [Side]	Tryk for at skifte til forrige side.
7	Page ⊕ [Side]	Tryk for at skifte til næste side.

8	Video mode [Video-funktion]	Dell 2400MP Micro-projector har forudindstillede konfigurationer, der er optimeret for visning af data (Pc-grafik) eller video (film, spil etc.). Tryk på knappen <b>Video Mode</b> [Video-funktion] for at skifte mellem funktionerne <b>PC mode</b> [pc], <b>Movie mode</b> [Film], <b>Game Mode</b> [Spil], <b>sRGB</b> eller <b>CUSTOM mode</b> [Brugerdefineret] (for brugeropsætning og for at gemme foretrukne indstillinger). Tryk på knappen <b>Video Mode</b> [Video-funktion] en gang vil vise den aktuelle visningsfunktion. Tryk på knappen <b>Video Mode</b> [Videofunktion] igen vil skifte mellem funktionerne.
9	Tom skærm	Tryk for at skjule billedet, tryk igen for at genoptage visning af billedet.
10	LED-lys	LED-indikator.
11	Op-knap 	Tryk for at vælge OSD-punkter.
12	Enter-knap	Tryk for at bekræfte valg.
13		Tryk for at justere OSD-indstilling.
14	Menu	Tryk for at aktivere OSD.
15	Volume  [Lyd]	Tryk for at sænke lyden.
16	Keystone adjustment [Trapezkorrektionsjustering]	Tryk for at justere skævhed på grund af hældende projektor. ( $\pm 40$ grader)
17	Source [Kilde]	Tryk for at skifte mellem Analog RGB, Digital RGB, Komposit, Komponent-i, S-video og Analog YPbPr-kilder.
18	Auto adjust [Automatisk justering]	Tryk for at synkronisere projektoren med input-kilden. Automatisk justering fungerer ikke, hvis (OSD) vises.
19	Keystone adjustment [Trapezkorrektionsjustering]	Tryk for at justere skævhed på grund af hældende projektor. ( $\pm 40$ grader)

## Brug af On-Screen Display [Skærmvisning]

Projektoren har en flersproget On-Screen Display (OSD) [Skærmvisning], der kan vises med eller uden en input-kilde tilstede.

Tryk på  eller  i Main Menu [Hovedmenu] for at navigere gennem fanerne. Tryk på Enter-knappen på kontrolpanelet eller fjernbetjeningen for at vælge en undermenu.

Tryk på  eller  i undermenuen for at foretage et valg. Når der er valgt et punkt, skifter farven til mørkegrå. Brug  eller  på kontrolpanelet eller fjernbetjeningen for at foretage justeringer af en indstilling.

For at vende tilbage til Main Menu [Hovedmenu], skal du gå til fanen Back [Tilbage] og trykke på Enter på kontrolpanelet eller fjernbetjeningen.

For at forlade OSD, gå til Exit-fanen og tryk på Enter-knappen på kontrolpanelet eller fjernbetjeningen.

## Main Menu [Hovedmenu]

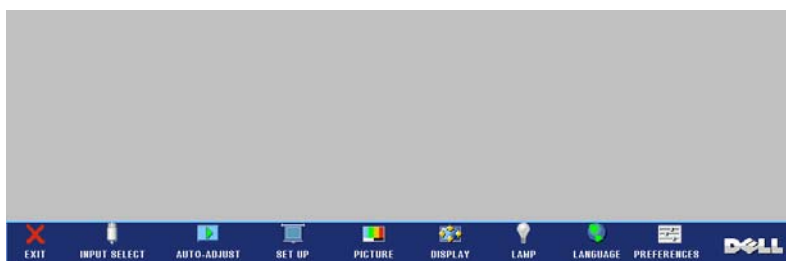

## Input Select [Vælg input]

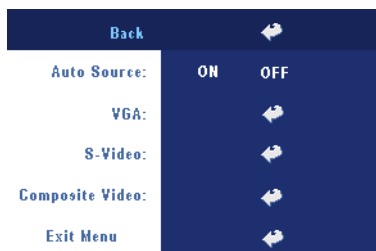

**AUTO SOURCE [AUTOKILDE]**—Vælg ON [TIL] (standard) for automatisk kontrol af tilgængelige inputsignaler. Når projektoren er tændt, og du trykker på SOURCE [KILDE], finder den automatisk det næste tilgængelig inputsignal. Vælg OFF [FRA] for at fastlåse det aktuelle inputsignal. Når OFF [FRA] er valgt, og du trykker på SOURCE [KILDE], kan du vælge,

hvilket inputsignal, du ønsker at bruge.

**VGA**—Tryk på ENTER for at finde VGA-signal.

**S-VIDEO**—Tryk på ENTER for at finde S-video-signal.

**COMPOSITE VIDEO [KOMPOSIT-VIDEO]**—Tryk på ENTER for at finde komposit-video-signal.

## Auto-Adjust [Automatisk justering]

Auto Adjustment in Progress...

Vælg for at få vist informationen "Auto Adjustment in Progress..." [Automatisk justering igang]

## Set Up [Indstilling]

**H. KEYSTONE [TRAPEZKORREKTION]**—Juster billedforvrængningen ved horisontal ændring af projektorretningen.







## V. KEYSTONE

**[TRAPEZKORREKTION]**—Juster billedforvrængningen, når projektoren hælder.

## AUTO KEYSTONE [AUTOMATISK TRAPEZKORREKTION]

Justerer automatisk billedskævhed af hældende projektor.

**PROJECTOR MODE [PROJEKTORFUNKTION]**—Vælg hvordan billedet vises:

-  Frontprojektionsdesktop (standard).
-  Frontprojektion – loftmonteret – projektoren vender billedet på hovedet til loftmonteret projektion.
-  Bagprojektionsdesktop — Projektoren spejlvender billedet, så du kan projicere bag en gennemsigtig skærm.
-  Bagprojektion – loftmonteret – projektoren spejlvender billedet og vender det på hovedet. Du kan projicere bag en gennemsigtig skærm med loftmonteret projektion.

**ASPECT RATIO [BILLEDFORMAT]**—Vælg et billedformat for at justere, hvordan billedet skal fremstå.

- 1:1 — Input-kilden vises uden skalering.  
Brug 1:1 billedformat, hvis du bruger en af de følgende:
  - VGA-kabel og computer, der har en opløsning, der er mindre end XGA (1024 x 768)
  - Komponentkabel (576p/480i/480p)
  - S-videokabel
  - Kompositkabel
- 16:9 — Input-kilden skaleres, så den passer med bredden af skærmen.
- 4:3 — Input-kilden skaleres, så den passer til skærmen.  
Brug 16:9 eller 4:3, hvis du bruger en af de følgende:
  - Computeropløsning større end XGA
  - Komponentkabel (1080i eller 720p)

**PROJECTOR INFO [PROJEKTORINFORMATION]**—Tryk for at få vist modelnavn på projektoren, den aktuelle opløsning og projektorserienummer (PPID#).



## PICTURE [BILLEDE] (i pc-funktion)



### BRIGHTNESS [LYSSTYRKE]—

Brug  $\ominus$  og  $\oplus$  til at justere billedets lysstyrke.

### CONTRAST [KONTRAST]—

Brug  $\ominus$  og  $\oplus$  til at kontrollere graden af forskel mellem de lyseste og de mørkeste dele af billedet. Justering af kontrast ændrer mængden af sort og hvid i billedet.

**COLOR TEMP [FARVETEMPERATUR]**—Juster farvetemperatur. Jo højere temperatur, jo mere blå fremstår skærbilledet; jo lavere temperatur, jo rødere fremstår skærbilledet. Brugerfunktion aktiverer værdier i menuen "color setting" [farveindstilling].

**COLOR ADJUST [FARVEJUSTERING]**—Juster rød, grøn og blå farve manuelt.

## PICTURE [BILLEDE] (i video-funktion)



### BRIGHTNESS [LYSSTYRKE]—

Brug  $\ominus$  og  $\oplus$  til at justere billedets lysstyrke.

### CONTRAST [KONTRAST]—

Brug  $\ominus$  og  $\oplus$  til at kontrollere graden af forskel mellem de lyseste og de mørkeste dele af billedet. Justering af kontrast ændrer mængden af sort og hvid i billedet.

### COLOR TEMP

**[FARVETEMPERATUR]**—Juster farvetemperatur. Jo højere

temperatur, jo mere blå fremstår skærbilledet; jo lavere temperatur, jo rødere fremstår skærbilledet. Brugerfunktion aktiverer værdier i menuen "color setting" [farveindstilling].

**COLOR ADJUST [FARVEJUSTERING]**—Juster rød, grøn og blå farve manuelt.

**SATURATION [FARVEMÆTNING]**—Justerer en videokilde fra sort og hvid til fuld farvemætning. Tryk på **⊖** for at sænke mængden af farve i billedet og **⊕** til at øge mængden af farve i billedet.

**SHARPNESS [SKARPHED]**—Tryk på **⊖** for at nedsætte skarpheden og **⊕** for at øge skarpheden.

**TINT [FARVETONE]**—Tryk på **⊖** for at øge mængden af grøn i billedet og **⊕** for at øge mængden af rød i billedet.

## DISPLAY (i pc-funktion)

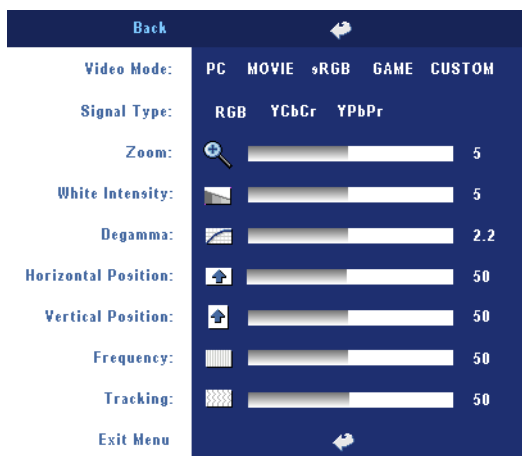

## VIDEO MODE [VIDEOFUNKTION]

Vælg en funktion for at optimere visning af displayet efter hvordan projektoren anvendes: **PC**, **MOVIE [FILM]**, **sRGB** (giver mere nøjagtig farvegengivelse), og **GAME [SPIL]** og **CUSTOM [BRUGERDEFINERET]** (angiv dine foretrukne indstillinger). Hvis du justerer indstillingerne for **White Intensity** [Hvid intensitet] eller **Degamma**, vil projektoren automatisk skifte over til **CUSTOM [BRUGERDEFINERET]**.

**SIGNAL TYPE [SIGNALTYPE]**—Vælg manuelt signaltipe RGB, YCbCr, YPbPr.

**ZOOM**—Tryk på **⊕** for at forstørre et billede digitalt 10 gange på projektionsskærmen, og tryk på **⊖** for at formindske det billede, der er zoomet ind på.

**WHITE INTENSITY [HVID INTENSITET]**—Indstilling 0 for at maksimere farvevisningen og 10 for at maksimere lysstyrken.

**DEGAMMA**—Juster mellem de 4 forudindstillede værdier for at ændre visning af farven.

**HORIZONTAL POSITION [VANDRET POSITION]**—Tryk på **⊖** for at justere vandret indstilling af billedet til venstre og **⊕** for at justere vandret indstilling af billedet til højre.

**VERTICAL POSITION [LODRET POSITION]**—Tryk på **⊖** for at justere lodret indstilling af billede ned og **⊕** for at justere lodret indstilling af billedet op.

**FREQUENCY [FREKVENNS]**—Ændr visning af dataklokkeslettets frekvens for at få det til at matche med din computers grafikort. Hvis du ser en lodret flimrende bjælke, så brug **Frequency** [Frekvens]-kontrollen til at minimere bjælkerne. Dette er en grovjustering.

**TRACKING [SPORING]**—Synkroniser fase på visningssignal med grafikortet. Hvis du oplever et ustabilt eller flimrende billede, så brug **Tracking** [Sporing] til at rette det. Dette er en finjustering.

## DISPLAY (i video-funktion)

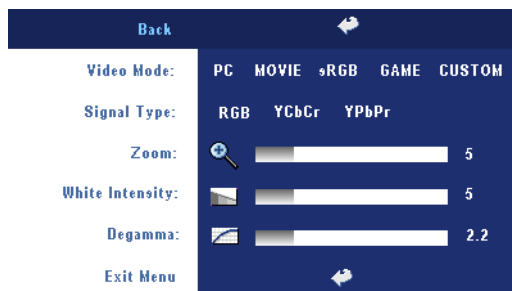

**VIDEO MODE [VIDEO-FUNKTION]**—Vælg en funktion for at optimere visning af displayet efter hvordan projektoren anvendes: **PC**, **MOVIE** [FILM], **sRGB** (giver mere nøjagtig farvegengivelse), og **GAME** [SPIL] og **CUSTOM** [BRUGERDEFINERET]

(angiv dine foretrukne indstillinger). Hvis du justerer indstillingerne for **White Intensity** [Hvid intensitet] eller **Degamma**, vil projektoren automatisk skifte over til **CUSTOM** [BRUGERDEFINERET].

**SIGNAL TYPE [SIGNALTYPE]**—Vælg manuelt signaltype RGB, YCbCr, YPbPr.

**Zoom**—Tryk på **+** for at forstørre et billede digitalt 10 gange på projektionsskærmen, og tryk på **-** for at formindske det billede, der er zoomet ind på.

**WHITE INTENSITY [HVID INTENSITET]**—Indstilling 0 for at maksimere farvevisningen og 10 for at maksimere lysstyrken.

**DEGAMMA**—Juster mellem de 4 forudindstillede værdier for at ændre visning af farven.

## LAMP [LAMPE]



**LAMP HOUR [LAMPETIMER]**—

Viser brugstimer, siden lampen blev nulstillet.

**POWER SAVING [ENERGISPAREFUNKTION]**—

Vælg **ON** [TIL] for at sætte energispareforsinkelsesperioden. Forsinkelsesperioden er den mængde tid, du ønsker

at projektoren skal vente, uden at der er noget signal-input. Efter det angivne tidspunkt, går projektoren over i energisparefunktion og slukker for lampen. Projektoren tændes igen, når den konstaterer et inputsignal, eller når du trykker på strømknappen. Efter to timer slukkes projektoren, eller når du trykker på strømknappen for at tænde for projektoren.

**Eco Mode [ECO-FUNKTION]**—Vælg **ON** [TIL] for at bruge projektoren ved at lavere strømniveau (230 Watt), som kan give et længere lampeliv, mere lydsvag drift, og svagere lysstyrke-output på skærmen. Vælg **OFF** [FRA] for at arbejde på normalt strømniveau (260 Watt).

**LAMP RESET [NULSTIL LAMPE]**—Når du har sat en ny lampe i, skal du vælge **Yes** [Ja] for at nulstille lampetimeren.

## LANGUAGE [SPROG]



## Preferences [Foretrukne]

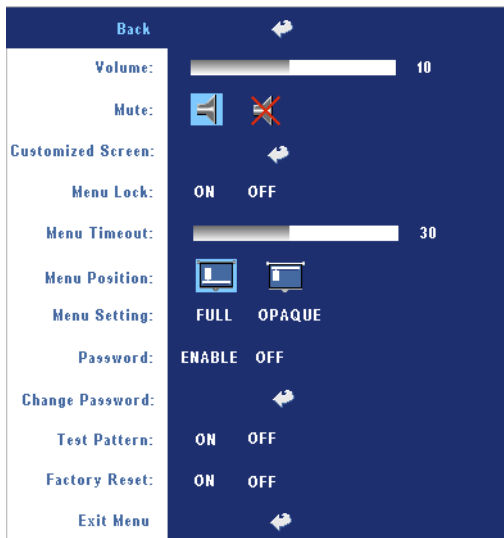

**VOLUME [LYD]**—Tryk på for at sænke lyden og for at øge lyden.

**MUTE [LYDLØS]**—Slår lyden fra.

### CUSTOMIZED SCREEN

**[BRUGERTILPASSET SKÆRMBILLED]**—Hvis du trykker på **Enter**, dukker der en menu op, vælg derefter “YES” [Ja]. Projektoren vil registrere skærbilledet som “My Customized logo” [Mit brugertilpassede logo]. Dette skærbillede vil udskifte alle de oprindelige skærbilleder, som indeholder Dell-logoet. Brugeren kan hente standardskærmen igen ved at vælge “Dell Logo” på pop-op-skærbilledet.

**MENU LOCK [MENU-LÅS]**—Vælg **ON** [TIL] for at aktivere Menu Lock [Menu-lås] for at skjule OSD-menuen. Vælg **OFF** [FRA] for at deaktivere Menu Lock [Menu-lås]. Hvis du deaktiverer funktionen Menu Lock [Menu-lås], og OSD forsvinder, skal du trykke på knappen Menu på panelet i 15 sekunder og derefter deaktivere funktionen.

**MENU TIMEOUT [TIMEOUT AF MENU]**—Juster tidsforsinkelse af OSD Timeout [OSD-tidsforsinkelse]. Standardindstillingen er 30 sekunder.

**MENU POSITION [MENU-POSITION]**—Vælg placering af OSD på skærmen.

**MENU SETTING [MENUINDSTILLING]**—Vælg for at ændre OSD-baggrunden helt eller så den bliver uigennemsigtig.

**PASSWORD [ADGANGSKODE]**—Beskyt din projektor og begræns adgang til den med funktionen Password Security [Adgangskodesikkerhed]. Denne sikkerhedsfunktion sætter dig i stand til at sætte mange forskellige adgangsbegrænsninger til beskyttelse af dit privatliv og til at forhindre andre i at røre ved din projektor. Det betyder, at projektoren ikke kan bruges, hvis den fjernes uden accept, og dermed fungerer den som en tyverisikring.

Når Password Protect [Adgangskodebeskyttelse] er sat til (**On**) [Til], vil skærmen Password Protect [Adgangskodebeskyttelse], der anmoder dig om at indtaste en adgangskode blive vist, når strømtikket isættes i stikkontakten, og der tændes for projektoren. Som standard er denne

funktion deaktiveret. Du kan aktivere denne funktion vha. menuen Password [Adgangskode]. Denne funktion med adgangskodesikkerhed aktiveres næste gang, du tænder for projektoren. Hvis du aktiverer denne funktion, bliver du anmodet om at indtaste projektorens adgangskode, når du tænder for projektoren:

- 1 1. gang der ønskes indtastning af adgangskode:
  - a Gå til menuen **Preferences** [Foretrukne], tryk på **Enter**, og vælg derefter **Password** [Adgangskode] for at **ENABLE** [AKTIVERE] indstilling af adgangskode.

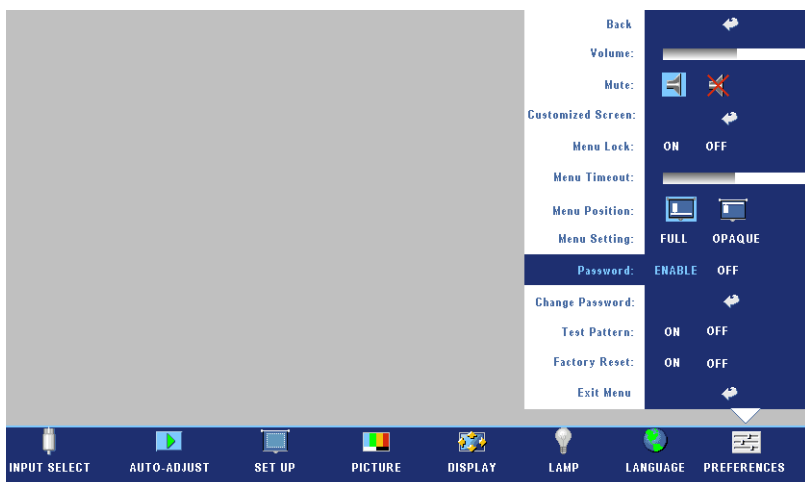

- b Funktionen Enable the Password [Aktiver adgangskode] vil vise et skærbillede til indtastning, indtast et 4-cifret tal på skærmen, og tryk på knappen **ENTER**.



- c For at bekræfte, skal du indtaste passwordet igen.
  - d Hvis bekræftelsen af adgangskoden er i orden, kan du vende tilbage til brug af projektorens funktioner og programmer.
- 2 Hvis du har indtastet en forkert adgangskode, får du 2 chancer til. Efter tre forkerte forsøg, slukkes projektoren automatisk.
-  **NOTE:** Hvis du glemmer din adgangskode, skal du kontakte din forhandler eller en kvalificeret servicetekniker.
- 3 For at annullere adgangskodefunktionen skal du vælge **OFF** [FRA] og indtaste adgangskoden for at deaktivere funktionen.



**CHANGE PASSWORD [SKIFT ADGANGSKODE]**—Indtast den nuværende adgangskode, og indtast derefter en ny adgangskode, og bekræft den nye adgangskode igen.



**TEST PATTERN [TESTMØNSTER]**—Vælg **ON** [TIL] for at aktivere det indbyggede **Test Pattern** [Testmønster] for selv at teste fokus og opløsning. Vælg **OFF** [FRA] for at deaktivere funktionen.

**FACTORY RESET [STANDARDINDSTILLING]**—Vælg **ON** [TIL] for at nulstille projektoren til standardindstillingerne. Nulstilling inkluderer både computerkilder og videokildeindstillinger.















## Fejlfinding på din projektor

Hvis du oplever problemer med din projektor, så se i de følgende fejlfindingstips. Hvis problemet fortsætter, så kontakt Dell.

---

<b>Problem</b>	<b>Mulig løsning</b>
Der vises intet billede på skærmen	<ul style="list-style-type: none"><li>• Kontroller, at linsehætten er fjernet, og at der er tændt for projektoren.</li><li>• Kontroller, at den eksterne grafikport er aktiveret. Hvis du bruger en Dell bærbar computer, så tryk på   (Fn+F8). For andre computere, se i den respektive dokumentation.</li><li>• Kontroller, at alle kabler er korrekt tilsluttet. Se på side 9.</li><li>• Kontroller, at benene på stikkene ikke er bøjeede eller knækkede.</li><li>• Kontroller, at lampen er korrekt installeret (se på side 37).</li><li>• Kør selv-diagnosetesten. Se på side 37. Kontroller, at farverne på testmønstret er korrekte.</li></ul>

---

<b>Problem (fortsat)</b>	<b>Mulig løsning (fortsat)</b>
Delvist, rullende og forkert vist billede	<ol style="list-style-type: none"> <li>1 Tryk på <b>Resync</b> -knappen på fjernbetjeningen eller på kontrolpanelet.</li> <li>2 Hvis du bruger en Dell bærbar computer, så sæt opløsningen på computeren til XGA (1024 x 768): <ol style="list-style-type: none"> <li>a Højreklik på den ubrugte del af dit Windows-skrivebord, klik på <b>Properties</b>[Egenskaber], og vælg derefter fanen <b>Settings</b>[Indstillinger].</li> <li>b Kontroller at indstillingen er på 1024 x 768 pixels for den eksterne skærmport.</li> <li>c Tryk på   (Fn+F8).</li> </ol> </li> </ol> <p>Hvis du oplever problemer med at ændre opløsninger, eller hvis din skærm fryser, så genstart alt udstyr og projektoren.</p> <p>Hvis du ikke bruger en Dell bærbar computer, så se i din dokumentation.</p>
Skærmen viser ikke din præsentation	Hvis du bruger en bærbar computer, så tryk på   (Fn+F8).
Billedet er ustabilt eller flimrer	Juster sporing på fanen <b>OSD Display</b> (kun i pc-funktion).
Billedet har en lodret flimrende bjælke	Juster frekvens på fanen <b>OSD Display</b> (kun i pc-funktion).
Billedfarven er ikke korrekt	<ul style="list-style-type: none"> <li>• Hvis dit grafikkorts outputsignal er synkroniseret med Grøn, og du ønsker at vise VGA med 60Hz -ignal, så gå ind i OSD og vælg <b>Display</b>, vælg <b>Signal Type</b> [Signaltype], og vælg derefter <b>RGB</b>.</li> <li>• Køg selv-diagnosetesten (se " Selv-diagnose for video" ) for en forudgående diagnose for billedfarveproblemer. Kontroller, at farverne på testmønstret er korrekte.</li> </ul>
Billedet er ude af fokus	<ol style="list-style-type: none"> <li>1 Juster fokusringen på projektorlinsen.</li> <li>2 Kontroller at projektionskæmmen er inden for den angivne afstand fra projektoren (3,9 ft [1,2 m] til 39,4 ft [12 m]).</li> </ol>

<b>Problem (fortsat)</b>	<b>Mulig løsning (fortsat)</b>
Billedet er trukket, når der vises en 16:9 DVD	<p>Projektoren finder automatisk en 16:9 DVD og justerer billedformatet til fuld skærm med en 4:3 (letter-box)-standardindstilling.</p> <p>Hvis billedet stadig er trukket, så juster billedformatet som følger:</p> <ul style="list-style-type: none"> <li>• Hvis du viser en 16:9 DVD, så vælg 4:3 billedformattype på din DVD-afspiller.</li> <li>• Hvis du ikke kan vælge 4:3 billedformattype på din DVD-afspiller, så vælg 4:3 billedformat i menuen <b>Set Up</b> [Indstilling] i OSD.</li> </ul>
Billedet er spejlvendt	Vælg <b>Set Up</b> [Indstilling] fra OSD, og juster projektionsfunktionen.
Lampen er brændt ud eller laver en blobbende lyd	Når lampen når slutningen af levetiden, kan den brænde ud og måske lave en blobbende lyd. Hvis det sker, tændes projektoren ikke. Hvis du vil udskifte lampen, skal du se på side 37.
<b>LAMP</b> [LAMPE]-lyset er helt orange	Hvis lyset <b>LAMP</b> [LAMPE] lyser helt orange, skal lampen udskiftes.
<b>LAMP</b> [LAMPE]-lyset og <b>Power</b> -lyset blinker orange	Hvis <b>LAMP</b> [LAMPE]-lyset og <b>Power</b> -lyset blinker orange, så er der fejl ved lampedrevet, og projektoren lukker automatisk ned. Tag stikket ud, og tænd derefter displayet igen efter 3 minutter. Hvis problemet fortsætter, så kontakt Dell.
<b>LAMP</b> [LAMPE]-lyset blinker orange, og <b>Power</b> -lyset lyser blå hele tiden	Hvis <b>LAMP</b> [LAMPE]-lyset blinker orange, og <b>Power</b> -lyset lyser blå hele tiden, er der fejl ved systemet, og projektoren lukker automatisk ned. Tag stikket ud, og tænd derefter displayet igen efter 3 minutter. Hvis problemet fortsætter, så kontakt Dell.
<b>TEMP</b> -lyset lyser orange hele tiden, og <b>Power</b> -lyset lyser blå hele tiden	Lampen er overophedet. Displayet lukker automatisk ned. Tænd for displayet igen, når projektoren er afkølet. Hvis problemet fortsætter, så kontakt Dell.

<b>Problem (fortsat)</b>	<b>Mulig løsning (fortsat)</b>
TEMP-lyset og Power-lyset lyser orange hele tiden	Lampedrevet er overophedet. Displayet lukker automatisk ned. Tænd for displayet igen, når projektoren er afkølet. Hvis problemet fortsætter, så kontakt Dell.
TEMP-lyset blinker orange	Så er der fejl ved en projektorventilator, og projektoren lukker automatisk ned. Hvis problemet fortsætter, så kontakt Dell.
OSD [menustyringssystemet] kommer ikke frem på skærmen	Forsøg at trykke på knappen Menu på panelet i 10 sekunder for at oplåse OSD. Kontroller <b>Menu Lock</b> [Menu-lås] på side 29 .
Fjernbetjeningen fungerer ikke jævnt eller fungerer kun inden for et begrænset område	Batteriet er måske lavt. Så udskift med 2 nye AAA-batterier.

## Selv-diagnose for video

Dell 2400MP Projector har en selv-diagnosetest for projektorvideovisning (for video, S-video, komponent-i). Brug denne avancerede funktion til en forudgående selv-diagnose af din projektor, når der opstår et visningsproblem for video.

- 1 Når der er tændt for projektoren, skal du trykke på knapperne "+" og "-" på kontrolpanelet samtidigt i 3 sekunder og derefter slippe knapperne, når skærmen bliver sort.
- 2 Tryk på "+" og "-" -knapperne igen for at forlade diagnose-funktionen.
- 3 Når skærmen er i selv-diagnose-funktionen, vil skærmen køre et syv-farve-forløb som følgende:  
Rød--> Grøn--> Blå--> Hvid--> Klar blå--> Mørkegrøn--> Gul. Kontroller, at farverne på testmønstrer er korrekte. Kontakt Dell, hvis farverne ikke vises korrekt.

## Udskiftning af lampe

Udskift lampen, når du ser "Lamp is approaching the end of its useful life in full power operation. [Lampen er ved at nå afslutningen af dens brugbare levetid ved fuld funktion]. Replacement suggested! [www.dell.com/lamps](http://www.dell.com/lamps)" [Udskiftning anbefales! [www.dell.com/lamps](http://www.dell.com/lamps)] vises på skærmen. Hvis problemet fortsætter efter udskiftning af lampen, så Sådan kontakter du Dell.



**ADVARSEL: Lampen bliver meget varm, når den er i brug. Forsøg ikke at udskifte lampen, før projektoren er kølet af i mindst 30 minutter.**

- 1 Sluk for projektoren, og træk stikket ud.
- 2 Lad projektoren køle af i mindst 30 minutter.
- 3 Løsn de 2 skruer, der holder lampedækslet fast, og fjern dækslet.



**ADVARSEL: Hvis pæren er ødelagt, så pas på, da ødelagte dele er skarpe og kan forårsage skade. Fjern alle ødelagte stykker fra projektoren, og bortskaf dem eller genbrug dem jf. de statslige, lokale eller føderale love. Gå til [www.dell.com/hg](http://www.dell.com/hg) for yderligere oplysninger**

- 4 Løsn de 2 skruer, der holder lampen.



**ADVARSEL: Rør ikke ved pæren eller lampeglasset på noget tidspunkt. Projektorpærer er meget skrøbelige og kan gå i stykker, hvis de berøres.**

5 Træk lampen op i dens metalhåndtag.

 **NOTE:** Dell kan forlange, at lamper, der udskiftes under garantien, returneres til Dell. Ellers kontakt dit lokale genbrugscenter for at få oplyst det nærmeste affaldsdepot.

6 Udskift med en ny pære.

7 Stram de 2 skruer, der holder lampen.

8 Sæt lampedækslet på igen, og stram de 2 skruer.

9 Nulstil lampens brugstid ved at vælge "Yes" [Ja] for **Lamp Reset** [Nulstilling lampe] på OSD på fanen **Lamp** [Lampe]. (Se **LAMP** [LAMPE] enuen på side 27.)

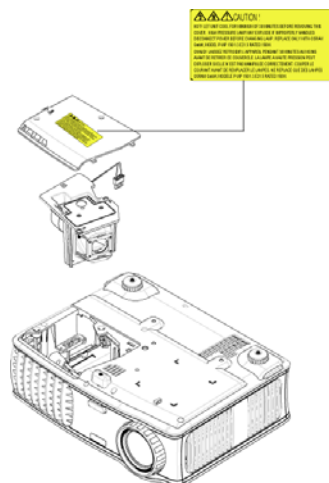

**ADVARSEL: Bortskaffelse af lamper (kun USA)**

 **LAMPE(R) INDEN I DETTE PRODUKT INDEHOLDER KVIKSØLV OG SKAL GENBRUGES ELLER BORTSKAFFES I OVERENSSTEMMELSE MED LOKALE, STATSIGE ELLER FØDERALE LOVE. FOR YDERLIGERE INFORMATION, SE [WWW.DELL.COM/HG](http://WWW.DELL.COM/HG) ELLER KONTAKT ELECTRONIC INDUSTRIES ALLIANCE PÅ [WWW.EIAE.ORG](http://WWW.EIAE.ORG). FOR SPECIFIK INFORMATION OM BORTSKAFFELSE AF LAMPE, SE [WWW.LAMPRECYCLE.ORG](http://WWW.LAMPRECYCLE.ORG).**



# Specifikationer

Lysventil	Single-chip 0.7" XGA LVDS-teknologi (low-voltage differential signaling [lavspændingsdifferential signalering])
Lysstyrke	3000 ANSI Lumens (maks.)
Kontrastområde	2100:1 Typisk (Fuld Til/Fuld Fra)
Ensartethed	80% Typisk (Japan-standard - JBMA)
Lampe	260-watt-bruger-udsiftelig 2000-timerslampe (op til 2500 timer i eco-funktion)
Antal pixels	1024 x 768 (XGA)
Farvevisning	16.7M farver
Farvehjulshastighed	100~127,5Hz (2X)
Projektionslinse	F/2,4~2,7, f=28,0~33,6 mm med 1,2 x manuel zoomlinse
Projektionsskærmstørrelse	24,6-295,3 tommer (diagonal)
Projektionsafstand	3,9~39,4 ft (1,2 m~12 m)
Videokompatibilitet	NTSC, NTSC 4.43, PAL, PAL-M, PAL-N, SECAM og HDTV (1080i, 720p, 576i/p, 480i/p)-kompatibilitet Kompositvideo-, komponentvideo- og S-video-mulighed
H. Frekvens	15kHz-92kHz (Analog)
V. Frekvens	50Hz-85Hz (Analog)
Strømforsyning	Universel 100-240V AC 50-60Hz med PFC-input
Strømforbrug	325 watt typisk, 285 watt i eco-funktion

Lyd	1 højttaler, 2 watt RMS
Støjniveau	36 dB(A) Fuld-til-funktion, 33 dB(A) Eco-funktion
Vægt	<5,5 lbs (2,4 kg)
Dimensioner (B x H x D)	Ydermål 10,8 x 8,3 x 4 ± 0,04 tommer (273,7 x 212 x 101 ± 1 mm)
Miljøforhold	Drifttemperatur: 5°C - 35°C (41°F- 95°F) Fugtighed: 80 % maximum Lagringstemperatur: -20°C til 60°C (-4°F til 140°F) Fugtighed: 80 % maximum
Godkendelser	FCC, CE, VCCI, UL, cUL, Nemko- GS, ICES-003, MIC, C-Tick, GOST, CCC, PSB, NOM, IRAM, SABS
I/O-stik	Strøm: Vekselstrømsstikkontakt Computer-input: en D-sub til analog/komponent, HDTV-inputsignaler Computeroutput: ét 15-bens D-sub Videoinput: et til kompositvideo RCA og et til S-video Lydinput: et hovedtelefonstik (diameter 3,5 mm) Lydoutput: et hovedtelefonstik (diameter 3,5 mm) Ét mini-DIN RS232-stik til fjernbetjening med kabel fra pc

## RS232-bentildeling

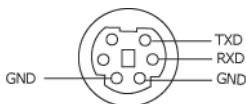

## RS232-protokol

- Kommunikationsindstillinger

Forbindelsesindstillinger	Tidsinterval
Baudhastighed:	19200
Databit:	8
Paritet	Ingen
Stopbit	1

- **Kommandotyper**

Bruges til at få vist OSD-menuen og justere indstillingerne.

- **Kontrollkommandosyntaks (fra pc til projektor)**

[H][AC][SoP][CRC][ID][SoM][COMMAND]

- **Eksempel:** Kommandoen ON [TIL] (Send først nedre byte)

--> 0xBE, 0xEF, 0x10, 0x05, 0x00, 0xC6, 0xFF, 0x11, 0x11, 0x01, 0x00, 0x01

- **Liste over kontrollkommandoer**

Gå til [support.dell.com](http://support.dell.com) for at få vist den seneste RS232-kode.

Hoved "BE EF"

Adresse kode "10" ==> pt\_OEM

Belastningsstørrelse "05 00" ==> Fra wMsgID til ende

CRC "C6 FF" ==> Hvis CRC værdien er "C6(Lav byte) FF (Høj byte)"

MsgID "11 11"

MsgSize "01 00" ==> Fra kommando til ende.

Kommando "01" ==> "TÆND" kommando.

- **Projektorens svartabel:**

0x00: Vellykket

0x01: Invalid kommando (på listen over kontrollkommandoer, men ikke gyldig. Fx. Kommando til kortlæser når der ikke er tilkoblet nogen kortlæser)

0x02: Fejlkommando (inklusive CRC fejl og ukendte kommandoer).

0x03: System status - Projektor TÆNDT (Normal modus).

NACK: System Status - Projektor SLUKKET (Standby modus).

Bemærk: Når projektoren er i standby modus, bliver der ikke sendt bekræftende svar (NACK) fra projektoren .

- **Projektorens svar på lampetimer:**

Byte0, Byte1, Byte2, Byte3

Byte0: 0x00 (Vellykket)

Byte1: 0x2F (hovedet på lampetimer)

Byte2: LSB (Hex)

Byte3: MSB (Hex)

Eks.: 800 ( $3 \times 256 + 2 \times 16 = 800$ ) timer --> 0x00, 0x2F, 0x20, 0x03

- **Firmware version svar:**

Firmware version: 4 Bytes ASCII kode: "V\*.\*)"

V: Version

\*: 0-9

- Eks.: Version 1.5 --> "V1.5" --> 0x00, 0x30, 0x56, 0x31, 0x2E, 0x35 ((Vellykket, hovedet på firmware version, 4 Bytes ASCII kode: "V\*.\*)" )

## Liste over kontrolkommandoer

Hoved (ORD)	Adresse kode (BYTE)	Størrelse af belastning (ORD)	CRC16 for den samlede pakke (ORD)	Msg ID(ORD)	Msg størrelse( ORD)	Kommando kode (BYTE)	Kommandobeskrivelse
0xfbe	0x10	0x0005	0xffc6 0xbf7 0x7e07 0x3fe5 0xfe05 0xbe04 0x7fe4 0x3fc0 0xfe00 0xbe01 0x7fe1 0x3e03 0xffc3 0x7e02 0x3fca 0xfe0a 0xbe0b 0x7feb 0x3e09 0x7e08 0x3e0c 0xffcc 0xbe1f 0x7fdf 0xbf09 0x7e19 0x3fdb 0xfe1b 0xbe1a 0x7fda 0x3e12 0x3ff6 0x7e46	0x1111	0x0001	0x01 0x02 0x03 0x04 0x05 0x06 0x07 0x08 0x09 0x0A 0x0B 0x0C 0x0D 0x0F 0x10 0x11 0x12 0x13 0x14 0x17 0x18 0x19 0x22 0x23 0x2A 0x2B 0x2C 0x2D 0x2E 0x2F 0x30 0x40 0xFF	Power Menu Up Down Left Right R-sync Source Volume + Volume - Zoom in Zoom out Mute Hide Video Mode H. Keystone Up H. Keystone Down V. Keystone Up V. Keystone Down Aspect ratio (4:3/16:9) Power OFF Source-VGA Source-SVideo Source-Composite ECO Mode ON ECO Mode OFF Auto Source ON Auto Source OFF Factory Reset Lamp Hour Firmware Version Enter key System Status

## Kompatibilitetsfunktioner

Funktion	Opløsning	(ANALOG)	
		V. Frekvens (Hz)	H. Frekvens (Khz)
VGA	640X350	70	31,5
VGA	640X350	85	37,9
VGA	640X400	85	37,9
VGA	640X480	60	31,5
VGA	640X480	72	37,9
VGA	640X480	75	37,5
VGA	640X480	85	43,3
VGA	720X400	70	31,5
VGA	720X400	85	37,9
SVGA	800X600	56	35,2
SVGA	800X600	60	37,9
SVGA	800X600	72	48,1
SVGA	800X600	75	46,9
SVGA	800X600	85	53,7
XGA	1024X768	60	48,4
XGA	1024X768	70	56,5
XGA	1024X768	75	60,0
XGA	1024X768	85	68,7
WXGA	1280X720	59,85	44,77
WXGA	1280X768	59,87	47,77
WXGA	1280X800	59,81	49,70
WXGA	1360X768	60,01	47,71
WXGA	1440X900	59,87	55,93
WSXGA+	1680X1050	59,88	64,67
WUXGA	1920X1200	49,97	64,41
*SXGA	1280X1024	60	63,98
*SXGA	1280X1024	75	79,98
*SXGA	1280X1024	85	91,1
*SXGA+	1400X1050	60	63,98
*UXGA	1600x1200	60	75
MAC LC13*	640X480	66,66	34,98
MAC II 13*	640X480	66,68	35
MAC 16*	832X624	74,55	49,725
MAC 19*	1024X768	75	60,24
*MAC	1152X870	75,06	68,68

MAC G4	640X480	60	31,35
IMAC DV	1024X768	75	60
* Komprimeret computerbillede.			





# Sådan kontakter du Dell

Hvis du ønsker at kontakte Dell elektronisk, kan du gå ind på følgende hjemmesider:

- [www.dell.com](http://www.dell.com)
- [support.dell.com](http://support.dell.com) (support)

For specifikke hjemmesider for dit land, så skal du finde landet i landeafsnittet i tabellen nedenfor.



**NOTE:** Frikaldsnumre kan bruges i det land, hvortil de er oplyst.



**NOTE:** I visse lande er der specifik support vedrørende Dell XPS™ bærbare computere tilgængeligt på et separat telefonnummer, der er oplyst for de omhandlede lande. Hvis du ikke ser et telefonnummer angivet specifikt for XPS™ bærbare computere, kan du kontakte Dell via det supportnummer, der er angivet, og du vil blive viderestillet til det korrekte sted.

Når du har brug for at kontakte Dell, så brug de elektroniske adresser, telefonnumre og koder, der er angivet i den følgende tabel. Hvis du har brug for hjælp til at finde ud af, hvilke koder, du skal bruge, så kontakt en lokal eller en international operatør.

<b>Land (By) International landetilvalgskode Bykode</b>	<b>Afdelingsnavn eller serviceområde, hjemmeside og e- mail-adresse</b>	<b>Områdekoder, Lokalnumre og Frikaldsnumre</b>
Anguilla	Generel support	frikaldsnummer: 800-335-0031
Antigua og Barbuda	Generel support	1-800-805-5924

<b>Land (By) International landetilvalgskode Bykode</b>	<b>Afdelingsnavn eller serviceområde, hjemmeside og e- mail-adresse</b>	<b>Områdekoder, Lokalnumre og Frikaldsnumre</b>
Argentina (Buenos Aires) International landekode: 00 Landekode: 54 Bykode: 11	Hjemmeside: <a href="http://www.dell.com.ar">www.dell.com.ar</a> E-mail: <a href="mailto:us_latin_services@dell.com">us_latin_services@dell.com</a> E-mail til desktop- og bærbare computere: <a href="mailto:la-techsupport@dell.com">la-techsupport@dell.com</a> E-mail for servere og EMC® - lagringsprodukter: <a href="mailto:la_enterprise@dell.com">la_enterprise@dell.com</a> Kundepleje Hardware- og garantisupport Hardware- og garantisupportservice Salg	frikaldsnummer: 0800-444-0730 frikaldsnummer: 0800-444-0733 frikaldsnummer: 0800-444-0724 0-810-444-3355
Aruba	Generel support	frikaldsnummer: 800-1578
Australien (Sydney) International landekode: 0011 Landekode: 61 Bykode: 2	Hjemmeside: <a href="http://support.ap.dell.com">support.ap.dell.com</a> E-mail: <a href="http://support.ap.dell.com/contactus">support.ap.dell.com/contactus</a> Generel support	13DELL-133355

<b>Land (By) International landetilvalgskode Bykode</b>	<b>Afdelingsnavn eller serviceområde, hjemmeside og e- mail-adresse</b>	<b>Områdekoder, Lokalnumre og Frikaldsnumre</b>
Østrig (Wien) International landekode: 900 Landekode: 43 Bykode: 1	Hjemmeside: support.euro.dell.com E-mail: tech_support_central_europe@dell.com Salg til hjem og mindre virksomheder Fax til hjem og mindre virksomheder Kundepleje til hjem og mindre virksomheder Kundepleje til foretrukne konti/virksomheder Kun support for XPS bærbare computere Support for alle øvrige Dell-computere til Hjem/Mindre virksomheder Support til foretrukne konti og virksomheder Omstilling	0820 240 530 00 0820 240 530 49 0820 240 530 14 0820 240 530 16 0820 240 530 81 0820 240 530 14 0660 8779 0820 240 530 00
Bahamas	Generel support	frikaldsnummer: 1-866-278-6818
Barbados	Generel support	1-800-534-3066

<b>Land (By) International landetilvalgskode Bykode</b>	<b>Afdelingsnavn eller serviceområde, hjemmeside og e- mail-adresse</b>	<b>Områdekoder, Lokalnumre og Frikaldsnumre</b>
Belgien (Bruxelles)	Hjemmeside: <b>support.euro.dell.com</b>	
International landekode: 00	Hardware- og garantisupport kun for XPS bærbare computere	02 481 92 96
Landekode: 32	Hardware- og garantisupport for alle øvrige Dell-computere	02 481 92 88
Bykode: 2	Fax til hardware- og garantisupport	02 481 92 95
	Kundepleje	02 713 15 65
	Salg til virksomheder	02 481 91 00
	Fax	02 481 92 99
	Omstilling	02 481 91 00
<b>Bermuda</b>	Generel support	1-800-342-0671
<b>Bolivia</b>	Generel support	frikaldsnummer: 800-10-0238
<b>Brasillien</b>	Hjemmeside: <b>www.dell.com/br</b>	
International landekode: 00	Kundesupport, hardware- og garantisupport	0800 90 3355
Landekode: 55	Fax til hardware- og garantisupport	51 481 5470
Bykode: 51	Fax til kundepleje	51 481 5480
	Salg	0800 90 3390
<b>De Britiske Jomfruøer</b>	Generel support	frikaldsnummer: 1-866-278-6820

<b>Land (By) International landetilvalgskode Bykode</b>	<b>Afdelingsnavn eller serviceområde, hjemmeside og e- mail-adresse</b>	<b>Områdekoder, Lokalnumre og Frikaldsnumre</b>
Brunei Landekode: 673	Hardware- og garantisupport (Penang, Malaysia)	604 633 4966
	Kundepleje (Penang, Malaysia)	604 633 4888
	Transaktionsalg (Penang, Malaysia)	604 633 4955
Canada (North York, Ontario)  International landekode: 011	Online ordre-status: <a href="http://www.dell.ca/ostatus">www.dell.ca/ostatus</a>  AutoTech (automatiseret hardware- og garantisupport)  Kundeservice (Hjem og mindre virksomheder)  Kundeservice (mellemstore og store virksomheder, det offentlige)  Kunderservice (printere, projektorer, fjernsyn, håndholdte, digital jukebox og trådløs)  Hardwaregarantisupport (Hjem og mindre virksomheder)  Hardwaregarantisupport (mellemstore og store virksomheder, det offentlige)  Hardwaregarantisupport (printere, projektorer, fjernsyn, håndholdte, digital jukebox og trådløs)  Salg (Hjem og mindre virksomheder)  Salg (mellemstore og store virksomheder, det offentlige)  Salg af reservedele & udvidet servicesalg	frikaldsnummer: 1-800-247-9362  frikaldsnummer: 1-800-847-4096  frikaldsnummer: 1-800-326-9463  frikaldsnummer: 1-800-847-4096  frikaldsnummer: 1-800-906-3355  frikaldsnummer: 1-800-387-5757  1-877-335-5767  frikaldsnummer: 1-800-387-5752  frikaldsnummer: 1-800-387-5755  1-866 440 3355

<b>Land (By) International landetilvalgskode Bykode</b>	<b>Afdelingsnavn eller serviceområde, hjemmeside og e- mail-adresse</b>	<b>Områdekoder, Lokalnumre og Frikaldsnumre</b>
Caymanøerne	Generel support	1-800-805-7541
Chile (Santiago) Landekode: 56 Bykode: 2	Salg- og kundesupport	frikaldsnummer: 1230-020-4823
Kina (Xiamen) Landekode: 86 Bykode: 592	Hjemmeside til hardware- og garantisupport: <b>support.dell.com.cn</b> E.mail til hardware- og garantisupport: cn_support@dell.com E-mail til kundepleje: customer_cn@dell.com Fax til hardware- og garantisupport Hardware- og garantisupport (Dell™ Dimension™ og Inspiron) Hardware- og garantisupport (OptiPlex™, Latitude™ og Dell Precision™) Hardware- og garantisupport (servere og lagring) Hardware- og garantisupport (projektorer, PDA'er, switches, routere o.s.v.) Hardware- og garantisupport (printere) Kundepleje Fax til kundepleje	592 818 1350 frikaldsnummer: 800 858 2968 frikaldsnummer: 800 858 0950 frikaldsnummer: 800 858 0960 frikaldsnummer: 800 858 2920 frikaldsnummer: 800 858 2311 frikaldsnummer: 800 858 2060 592 818 1308

<b>Land (By) International landetilvalgskode Bykode</b>	<b>Afdelingsnavn eller serviceområde, hjemmeside og e- mail-adresse</b>	<b>Områdekoder, Lokalnumre og Frikaldsnumre</b>
	Hjem og mindre virksomheder	frikaldsnummer: 800 858 2222
	Foretrukne afdelingskonti	frikaldsnummer: 800 858 2557
	Store GCP-virksomhedskonti	frikaldsnummer: 800 858 2055
	Store nøgle-virksomhedskonti	frikaldsnummer: 800 858 2628
	Store North-virksomhedskonti	frikaldsnummer: 800 858 2999
	Store undervisnings- og offentlige North-virksomhedskonti	frikaldsnummer: 800 858 2955
	Store East-virksomhedskonti	frikaldsnummer: 800 858 2020
	Store undervisnings- og offentlige East-virksomhedskonti	frikaldsnummer: 800 858 2669
	Store Queue-Team- virksomhedskonti	frikaldsnummer: 800 858 2572
	Store South-virksomhedskonti	frikaldsnummer: 800 858 2355
	Store West-virksomhedskonti	frikaldsnummer: 800 858 2811
	Reserve dele til store virksomhedskonti	frikaldsnummer: 800 858 2621
<b>Colombia</b>	Generel support	980-9-15-3978
<b>Costa Rica</b>	Generel support	0800-012-0435

<b>Land (By) International landetilvalgskode Bykode</b>	<b>Afdelingsnavn eller serviceområde, hjemmeside og e- mail-adresse</b>	<b>Områdekoder, Lokalnumre og Frikaldsnumre</b>
Tjekkiske republik (Prag)	Hjemmeside: <b>support.euro.dell.com</b>	
International landekode: 00	E-mail: czech_dell@dell.com	
Landekode: 420	Hardware- og garantisupport	22537 2727
	Kundepleje	22537 2707
	Fax	22537 2714
	Fax til hardware- og garanti	22537 2728
	Omstilling	22537 2711
Danmark (København)	Hjemmeside: <b>support.euro.dell.com</b>	
International landekode: 00	Hardware- og garantisupport kun for XPS bærbare computere	7010 0074
Landekode: 45	Hardware- og garantisupport for alle øvrige Dell-computere	7023 0182
	Kundepleje (Relationel)	7023 0184
	Kundepleje til hjem og mindre virksomheder	3287 5505
	Omstilling (Relationel)	3287 1200
	Omstilling fax (Relationel)	3287 1201
	Omstilling (Hjem og mindre virksomheder)	3287 5000
	Omstilling fax ( Hjem og mindre virksomheder)	3287 5001
Dominica	Generel support	frikaldsnummer: 1-866-278-6821
Dominikanske republik	Generel support	1-800-148-0530
Ecuador	Generel support	frikaldsnummer: 999-119
El Salvador	Generel support	01-899-753-0777



<b>Land (By) International landetilvalgskode Bykode</b>	<b>Afdelingsnavn eller serviceområde, hjemmeside og e- mail-adresse</b>	<b>Områdekoder, Lokalnumre og Frikaldsnumre</b>
Finland (Helsinki)	Hjemmeside: support.euro.dell.com	
International landekode: 990	Hardware- og garantisupport	09 253 313 60
Landekode: 358	Kundepleje	09 253 313 38
Bykode: 9	Fax	09 253 313 99
	Omstilling	09 253 313 00
Frankrig (Paris) (Montpellier)	Hjemmeside: support.euro.dell.com	
International landekode: 00	<b>Hjem og mindre virksomheder</b> Hardware- og garantisupport kun	0825 387 129
Landekode: 33	for XPS bærbare computere	
Bykoder: (1) (4)	Hardware- og garantisupport for	0825 387 270
	alle øvrige Dell-computere	
	Kundepleje	0825 823 833
	Omstilling	0825 004 700
	Omstilling (opkald udenfor Frankrig)	04 99 75 40 00
	Salg	0825 004 700
	Fax	0825 004 701
	Fax (opkald udenfor Frankrig)	04 99 75 40 01
	<b>Virksomhed</b>	
	Hardware- og garantisupport	0825 004 719
	Kundepleje	0825 338 339
	Omstilling	01 55 94 71 00
	Salg	01 55 94 71 00
	Fax	01 55 94 71 01

<b>Land (By) International landetilvalgskode Bykode</b>	<b>Afdelingsnavn eller serviceområde, hjemmeside og e- mail-adresse</b>	<b>Områdekoder, Lokalnumre og Frikaldsnumre</b>
Tyskland (Langen) International landekode: 00 Landekode: 49 Bykode: 6103	Hjemmeside: <b>support.euro.dell.com</b> E-mail: tech_support_central_europe@ dell.com Hardware- og garantisupport kun for XPS bærbare computere Hardware- og garantisupport for alle øvrige Dell-computere Kundepleje til hjem og mindre virksomheder Kundepleje global afdeling Kundepleje til foretrukne konti Kundepleje til store konti Kundepleje til offentlige konti Omstilling	06103 766-7222 06103 766-7200 0180-5-224400 06103 766-9570 06103 766-9420 06103 766-9560 06103 766-9555 06103 766-7000
Grækenland International landekode: 00 Landekode: 30	Hjemmeside: <b>support.euro.dell.com</b> Hardware- og garantisupport Guldservice til hardware- og garantisupport Omstilling Omstilling Guld-service Salg Fax	00800-44 14 95 18 00800-44 14 00 83 2108129810 2108129811 2108129800 2108129812
Grenada	Generel support	frikaldsnummer: 1-866-540-3355
Guatemala	Generel support	1-800-999-0136

<b>Land (By) International landetilvalgskode Bykode</b>	<b>Afdelingsnavn eller serviceområde, hjemmeside og e- mail-adresse</b>	<b>Områdekoder, Lokalnumre og Frikaldsnumre</b>
Guyana	Generel support	frikaldsnummer: 1-877-270-4609
Hong Kong International landekode: 001 Landekode: 852	Hjemmeside: <a href="http://support.ap.dell.com">support.ap.dell.com</a> E-mail til hardware- og garantisupport: <a href="mailto:apsupport@dell.com">apsupport@dell.com</a> Hardware- og garantisupport (Dimension og Inspiron) Hardware- og garantisupport (OptiPlex, Latitude og Dell Precision) Hardware- og garantisupport (PowerApp™, PowerEdge™, PowerConnect™ og PowerVault™) Kundepleje Store virksomhedskonti Globale kundeprogrammer Mellem forretningsafdeling Hjem og mindre virksomhedsafdelinger	2969 3188 2969 3191 2969 3196 3416 0910 3416 0907 3416 0908 3416 0912 2969 3105
Indien	E-mail: <a href="mailto:india_support_desktop@dell.com">india_support_desktop@dell.com</a> <a href="mailto:india_support_notebook@dell.com">india_support_notebook@dell.com</a> <a href="mailto:india_support_Server@dell.com">india_support_Server@dell.com</a> Hardware- og garantisupport Salg (Store virksomhedskonti)	1600338045 og 1600448046 1600 33 8044

<b>Land (By) International landetilvalgskode Bykode</b>	<b>Afdelingsnavn eller serviceområde, hjemmeside og e- mail-adresse</b>	<b>Områdekoder, Lokalnumre og Frikaldsnumre</b>
	Salg (Hjem og mindre virksomheder)	1600 33 8046
Irland (Cherrywood)	Hjemmeside: support.euro.dell.com	
International landekode: 00	E-mail: dell_direct_support@dell.com	
Landekode: 353	Hardware- og garantisupport kun for XPS bærbare computere	1850 200 722
Bykode: 1	Hardware- og garantisupport for alle øvrige Dell-computere	1850 543 543
	U.K. Hardware- og garantisupport (kun opkald indenfor U.K.)	0870 908 0800
	Kundepleje Hjem	01 204 4014
	Kundepleje til mindre virksomheder	01 204 4014
	U.K. Kundepleje (kun opkald indenfor U.K.)	0870 906 0010
	Kundepleje til virksomheder	1850 200 982
	Kundepleje til virksomhedskunder (kun opkald indenfor U.K.)	0870 907 4499
	Salg Irland	01 204 4444
	U.K. Salg (kun opkald indenfor U.K.)	0870 907 4000
	Fax/Salg Fax	01 204 0103
	Omstilling	01 204 4444

<b>Land (By) International landetilvalgskode Bykode</b>	<b>Afdelingsnavn eller serviceområde, hjemmeside og e- mail-adresse</b>	<b>Områdekoder, Lokalnumre og Frikaldsnumre</b>
Italien (Milano) International landekode: 00 Landekode: 39 Bykode: 02	Hjemmeside: <b>support.euro.dell.com</b> Hjem og mindre virksomheder Hardware- og garantisupport Kundepleje Fax Omstilling <b>Virksomhed</b> Hardware- og garantisupport Kundepleje Fax Omstilling	02 577 826 90 02 696 821 14 02 696 821 13 02 696 821 12 02 577 826 90 02 577 825 55 02 575 035 30 02 577 821
<b>Jamaica</b>	Generel support (kun opkald indenfor Jamaica)	1-800-682-3639
Japan (Kawasaki) International landekode: 001 Landekode: 81 Bykode: 44	Hjemmeside: <b>support.jp.dell.com</b> Hardware- og garantisupport (servere) Hardware- og garantisupport uden for Japan (servere) Hardware- og garantisupport (Dimension og Inspiron) Hardware- og garantisupport uden for Japan (Dimension og Inspiron) Hardware- og garantisupport (Dell Precision, OptiPlex og Latitude)	frikaldsnummer: 0120-198-498 81-44-556-4162 frikaldsnummer: 0120-198-226 81-44-520-1435 frikaldsnummer: 0120-198-433

<b>Land (By) International landetilvalgskode Bykode</b>	<b>Afdelingsnavn eller serviceområde, hjemmeside og e- mail-adresse</b>	<b>Områdekoder, Lokalnumre og Frikaldsnumre</b>
	Hardware og garantisupport udenfor Japan (Dell Precision, OptiPlex og Latitude)	81-44-556-3894
	Hardware og garantisupport (PDA'er, projektorer, printere, routere)	frikaldsnummer: 0120-981-690
	Hardware og garantisupport uden for Japan (PDA'er, projektorer, printere, routere)	81-44-556-3468
	Faxbox-service	044-556-3490
	24-timers automatiseret ordre-service	044-556-3801
	Kundepleje	044-556-4240
	Virksomhedssalgsafdeling (op til 400 ansatte)	044-556-1465
	Foretrukne salgsafdelingskonti (over 400 ansatte)	044-556-3433
	Store virksomheds salgskonti (over 3.500 ansatte)	044-556-3430
	Offentligt salg (statsinstitutioner, undervisningsinstitutioner og medicinske institutioner)	044-556-1469
	Globalt afsnit Japan	044-556-3469
	Individuel bruger	044-556-1760
	Omstilling	044-556-4300

<b>Land (By) International landetilvalgskode Bykode</b>	<b>Afdelingsnavn eller serviceområde, hjemmeside og e- mail-adresse</b>	<b>Områdekoder, Lokalnumre og Frikaldsnumre</b>
Korea (Seoul)	E-mail: krsupport@dell.com	
International landekode: 001	Support	frikaldsnummer: 080-200-3800
Landekode: 82	Support (Dimension, PDA, elektronik og tilbehør)	frikaldsnummer: 080-200-3801
Bykode: 2	Salg	frikaldsnummer: 080-200-3600
	Fax	2194-6202
	Omstilling	2194-6000
<b>Latinamerika</b>	Hardware- og garantisupport for kunder (Austin, Texas, U.S.A.)	512 728-4093
	Kundeservice (Austin, Texas, U.S.A.)	512 728-3619
	Fax (Hardware- og garantisupport og kundeservice) (Austin, Texas, U.S.A.)	512 728-3883
	Salg (Austin, Texas, U.S.A.)	512 728-4397
	Salgsfax (Austin, Texas, U.S.A.)	512 728-4600 eller 512 728-3772
<b>Luxembourg</b>	Hjemmeside: <b>support.euro.dell.com</b>	
International landekode: 00	Support	342 08 08 075
Landekode: 352	Salg til hjem og mindre virksomheder	+32 (0)2 713 15 96
	Salg til virksomheder	26 25 77 81
	Kundepleje	+32 (0)2 481 91 19
	Fax	26 25 77 82

<b>Land (By) International landetilvalgskode Bykode</b>	<b>Afdelingsnavn eller serviceområde, hjemmeside og e- mail-adresse</b>	<b>Områdekoder, Lokalnumre og Frikaldsnumre</b>
Macao Landekode: 853	Hardware- og garantisupport  Kundeservice (Xiamen, Kina) Transaktionssalg (Xiamen, Kina)	frikaldsnummer: 0800 105  34 160 910 29 693 115
Malaysia (Penang) International landekode: 00 Landekode: 60 Bykode: 4	Hjemmeside: support.ap.dell.com Hardware- og garantisupport (Dell Precision, OptiPlex og Latitude) Hardware og garantisupport (Dimension, Inspiron, elektronik og tilbehør) Hardware- og garantisupport (PowerApp, PowerEdge, PowerConnect og PowerVault) Kundepleje  Transaktionssalg  Salg til virksomheder	frikaldsnummer: 1 800 880 193 frikaldsnummer: 1 800 881 306 frikaldsnummer: 1800 881 386 frikaldsnummer: 1800 881 306 (tilvalg 6) frikaldsnummer: 1 800 888 202 frikaldsnummer: 1 800 888 213



<b>Land (By) International landetilvalgskode Bykode</b>	<b>Afdelingsnavn eller serviceområde, hjemmeside og e- mail-adresse</b>	<b>Områdekoder, Lokalnumre og Frikaldsnumre</b>
Mexico International landekode: 00 Landekode: 52	Hardware- og garantisupport for kunder  Salg  Kundeservice  Hoved-	001-877-384-8979 eller 001-877-269- 3383  50-81-8800 eller 01-800-888- 3355  001-877-384-8979 eller 001-877-269- 3383  50-81-8800 eller 01-800-888- 3355
Montserrat	Generel support	frikaldsnummer: 1- 866-278-6822
De Nederlandske Antiller	Generel support	001-800-882-1519
Holland (Amsterdam) International landekode: 00 Landekode: 31 Bykode: 20	Hjemmeside: <b>support.euro.dell.com</b> Hardware- og garantisupport kun for XPS bærbare computere Hardware- og garantisupport for alle øvrige Dell-computere Fax til hardware- og garantisupport Kundepleje til hjem og mindre virksomheder Relationel kundepleje Salg til hjem og mindre virksomheder Relationelt salg Salgsfax til hjem og mindre virksomheder Relationel salgsfax Omstilling Omstillingsfax	020 674 45 94  020 674 45 00  020 674 47 66 020 674 42 00 020 674 4325 020 674 55 00 020 674 50 00 020 674 47 75 020 674 47 50 020 674 50 00 020 674 47 50

<b>Land (By) International landetilvalgskode Bykode</b>	<b>Afdelingsnavn eller serviceområde, hjemmeside og e- mail-adresse</b>	<b>Områdekoder, Lokalnumre og Frikaldsnumre</b>
New Zealand International landekode: 00 Landekode: 64	Hjemmeside: <a href="http://support.ap.dell.com">support.ap.dell.com</a> E-mail: <a href="mailto:support.ap.dell.com/contactus">support.ap.dell.com/contactus</a> Generel support	0800 441 567
Nicaragua	Generel support	001-800-220-1006
Norge (Lysaker) International landekode: 00 Landekode: 47	Hjemmeside: <a href="http://support.euro.dell.com">support.euro.dell.com</a> Hardware- og garantisupport kun for XPS bærbare computere Hardware- og garantisupport for alle øvrige Dell-produkter Relationel kundepleje Kundepleje til hjem og mindre virksomheder Omstilling Faxomstilling	815 35 043 671 16882 671 17575 23162298 671 16800 671 16865
Panama	Generel support	001-800-507-0962
Peru	Generel support	0800-50-669
Polen (Warszawa) International landekode: 011 Landekode: 48 Bykode: 22	Hjemmeside: <a href="http://support.euro.dell.com">support.euro.dell.com</a> E-mail: <a href="mailto:pl_support_tech@dell.com">pl_support_tech@dell.com</a> Kundeservicetelefon Kundepleje Salg Kundeservicefax Receptionsfax Omstilling	57 95 700 57 95 999 57 95 999 57 95 806 57 95 998 57 95 999

<b>Land (By) International landetilvalgskode Bykode</b>	<b>Afdelingsnavn eller serviceområde, hjemmeside og e- mail-adresse</b>	<b>Områdekoder, Lokalnumre og Frikaldsnumre</b>
Portugal	Hjemmeside: <a href="mailto:support.euro.dell.com">support.euro.dell.com</a>	
International landekode: 00	Hardware- og garantisupport	707200149
Landekode: 351	Kundepleje	800 300 413
	Salg	800 300 410 eller 800 300 411 eller 800 300 412 eller 21 422 07 10
	Fax	21 424 01 12
<b>Puerto Rico</b>	Generel support	1-800-805-7545
<b>St. Kitts og Nevis</b>	Generel support	frikaldsnummer: 1-877-441-4731
<b>St. Lucia</b>	Generel support	1-800-882-1521
<b>St. Vincent og Grenadinerne</b>	Generel support	frikaldsnummer: 1-877-270-4609

<b>Land (By) International landetilvalgskode Bykode</b>	<b>Afdelingsnavn eller serviceområde, hjemmeside og e- mail-adresse</b>	<b>Områdekoder, Lokalnumre og Frikaldsnumre</b>
Singapore (Singapore) International landekode: 005 Landekode: 65	Hjemmeside: <b>support.ap.dell.com</b> Hardware og garantisupport (Dimension, Inspiron, elektronik og tilbehør) Hardware- og garantisupport (OptiPlex, Latitude og Dell Precision) Hardware- og garantisupport (PowerApp, PowerEdge, PowerConnect og PowerVault) Kundepleje Transaktionssalg Salg til virksomheder	frikaldsnummer: 1800 394 7430 frikaldsnummer: 1800 394 7488 frikaldsnummer: 1800 394 7478 frikaldsnummer: 1 800 394 7430 (tilvalg 6) frikaldsnummer: 1 800 394 7412 frikaldsnummer: 1 800 394 7419
Slovakiet (Prag) International landekode: 00 Landekode: 421	Hjemmeside: <b>support.euro.dell.com</b> E-mail: <a href="mailto:czech_dell@dell.com">czech_dell@dell.com</a> Hardware- og garantisupport Kundepleje Fax Tech-fax Omstilling (Salg)	02 5441 5727 420 22537 2707 02 5441 8328 02 5441 8328 02 5441 7585

<b>Land (By) International landetilvalgskode Bykode</b>	<b>Afdelingsnavn eller serviceområde, hjemmeside og e- mail-adresse</b>	<b>Områdekoder, Lokalnumre og Frikaldsnumre</b>
Sydafrika (Johannesburg)	Hjemmeside: support.euro.dell.com	
International landekode: 09/091	E-mail: dell_za_support@dell.com	
Landekode: 27	Gold Queue	011 709 7713
Bykode: 11	Hardware- og garantisupport	011 709 7710
	Kundepleje	011 709 7707
	Salg	011 709 7700
	Fax	011 706 0495
	Omstilling	011 709 7700
Sydpåstien og Stillehavslåndene	Hardware- og garantisupport, Kundeservice og salg (Penang, Malaysia)	604 633 4810
Spanien (Madrid)	Hjemmeside: support.euro.dell.com	
International landekode: 00	Hjem og mindre virksomheder	
Landekode: 34	Hardware- og garantisupport	902 100 130
Bykode: 91	Kundepleje	902 118 540
	Salg	902 118 541
	Omstilling	902 118 541
	Fax	902 118 539
	<b>Virksomhed</b>	
	Hardware- og garantisupport	902 100 130
	Kundepleje	902 115 236
	Omstilling	91 722 92 00
	Fax	91 722 95 83

<b>Land (By) International landetilvalgskode Bykode</b>	<b>Afdelingsnavn eller serviceområde, hjemmeside og e- mail-adresse</b>	<b>Områdekoder, Lokalnumre og Frikaldsnumre</b>
Sverige (Upplands Vasby)	Hjemmeside: support.euro.dell.com	
International landekode: 00	Hardware- og garantisupport kun for XPS bærbare computere	0771 340 340
Landekode: 46 Bykode: 8	Hardware- og garantisupport for alle øvrige Dell-produkter	08 590 05 199
	Relationel kundepleje	08 590 05 642
	Kundepleje til hjem og mindre virksomheder	08 587 70 527
	Employee Purchase Program (EPP) Support (Support til medarbejderkøbsprogram)	20 140 14 44
	Fax til hardware- og garantisupport	08 590 05 594
	Salg	08 590 05 185

<b>Land (By) International landetilvalgskode Bykode</b>	<b>Afdelingsnavn eller serviceområde, hjemmeside og e- mail-adresse</b>	<b>Områdekoder, Lokalnumre og Frikaldsnumre</b>
Schweiz (Geneve)	Hjemmeside: support.euro.dell.com	
International landekode: 00	E-mail: Tech_support_central_Europe@ dell.com	
Landekode: 41	Hardware- og garantisupport kun for XPS bærbare computere	0848 33 88 57
Bykode: 22	Hardware- og garantisupport (Hjem og mindre virksomheder) for alle øvrige Dell-produkter	0844 811 411
	Hardware- og garantisupport (virksomheder)	0844 822 844
	Kundepleje (Hjem og mindre virksomheder)	0848 802 202
	Kundepleje (Virksomheder)	0848 821 721
	Fax	022 799 01 90
	Omstilling	022 799 01 01

<b>Land (By) International landetilvalgskode Bykode</b>	<b>Afdelingsnavn eller serviceområde, hjemmeside og e- mail-adresse</b>	<b>Områdekoder, Lokalnumre og Frikaldsnumre</b>
Taiwan International landekode: 002 Landekode: 886	Hjemmeside: <b>support.ap.dell.com</b> E-mail: <a href="mailto:ap_support@dell.com">ap_support@dell.com</a> Hardware- og garantisupport (OptiPlex, Latitude, Inspiron, Dimension, elektronik og tilbehør) Hardware- og garantisupport (PowerApp, PowerEdge, PowerConnect og PowerVault) Kundepleje Transaktionssalg Salg til virksomheder	frikaldsnummer: 00801 86 1011 frikaldsnummer: 00801 60 1256 frikaldsnummer: 00801 60 1250 (tilvalg 5) frikaldsnummer: 00801 65 1228 frikaldsnummer: 00801 651 227
Thailand International landekode: 001 Landekode: 66	Hjemmeside: <b>support.ap.dell.com</b> Hardware- og garantisupport (OptiPlex, Latitude og Dell Precision) Hardware- og garantisupport (PowerApp, PowerEdge, PowerConnect og PowerVault) Kundepleje Salg til virksomheder Transaktionssalg	frikaldsnummer: 1800 0060 07 frikaldsnummer: 1800 0600 09 frikaldsnummer: 1800 006 007 (tilvalg 7) frikaldsnummer: 1800 006 009 frikaldsnummer: 1800 006 006



<b>Land (By) International landetilvalgskode Bykode</b>	<b>Afdelingsnavn eller serviceområde, hjemmeside og e- mail-adresse</b>	<b>Områdekoder, Lokalnumre og Frikaldsnumre</b>
Trinidad/Tobago	Generel support	1-800-805-8035
Turks- og Caicosøerne	Generel support	frikaldsnummer: 1866-540-3355
U.K. (Bracknell)	Hjemmeside: <b>support.euro.dell.com</b>	
International landekode: 00	Hjemmeside til kundepleje: <b>support.euro.dell.com/uk/en/ECare/Form/Home.asp</b>	
Landekode: 44	E-mail: dell_direct_support@dell.com	
Bykode: 1344	Hardware- og garantisupport (Virksomheder/Foretrukne konti/PAD [1000+ ansatte])	0870 908 0500
	Hardware- og garantisupport kun for XPS bærbare computere	0870 366 4180
	Hardware- og garantisupport (direkte og generel) for alle øvrige produkter	0870 908 0800
	Kundepleje for globale konti	01344 373 186
	Kundepleje for Hjem og mindre virksomheder	0870 906 0010
	Kundepleje til virksomheder	01344 373 185

<b>Land (By) International landetilvalgskode Bykode</b>	<b>Afdelingsnavn eller serviceområde, hjemmeside og e- mail-adresse</b>	<b>Områdekoder, Lokalnumre og Frikaldsnumre</b>
	Kundepleje til foretrukne konti (500–5000 ansatte)	0870 906 0010
	Central offentlig kundepleje	01344 373 193
	Kundepleje for det offentlige og undervisningssektoren	01344 373 199
	Kundepleje for sundhedsvæsenet	01344 373 194
	Salg til Hjem og mindre virksomheder	0870 907 4000
	Salg til virksomheder og den offentlige sektor	01344 860 456
	Fax til Hjem og mindre virksomheder	0870 907 4006
<b>Uruguay</b>	Generel support	frikaldsnummer: 000-413-598-2521
<b>U.S.A. (Austin, Texas)</b>	Automatiseret ordre-status-service	frikaldsnummer: 1-800-433-9014
International landekode: <b>011</b>	AutoTech	frikaldsnummer: 1-800-247-9362
Landekode: 1	(bærbare og desktop-computere)	
	Hardware- og garantisupport (Dell TV, printere og projektorer) for kunder med kunderelationer	frikaldsnummer 1-877-459-7298
	<b>Forbruger</b> (Hjem og hjemmekontor) -support for alle øvrige Dell- produkter	frikaldsnummer: 1-800-624-9896
	Kundeservice	frikaldsnummer: 1-800-624-9897
	Employee Purchase Program (EPP) Customers (Kunder i medarbejderkøbsprogram)	frikaldsnummer: 1-800-695-8133
	Hjemmeside til finansiel service: <b>www.dellfinancialservices.com</b>	
	Finansiel service (leasing/lån)	frikaldsnummer: 1-877-577-3355

<b>Land (By) International landetilvalgskode Bykode</b>	<b>Afdelingsnavn eller serviceområde, hjemmeside og e- mail-adresse</b>	<b>Områdekoder, Lokalnumre og Frikaldsnumre</b>
	Financiell service (Dell Preferred Accounts [DPA]) (Dells foretrukne konti) virksomhed vokse	frikaldsnummer: 1-800-283-2210
	Kundeservice og support	frikaldsnummer: 1-800-456-3355
	Employee Purchase Program (EPP) Customers (Kunder i medarbejderindkøbsprogram)	frikaldsnummer: 1-800-695-8133
	Support til printere og projektorer	frikaldsnummer: 1-877-459-7298
	<b>Det offentlige</b> (det offentlige, undervisning og sundhed)	
	Kundeservice og support	frikaldsnummer: 1-800-456-3355
	Employee Purchase Program (EPP) Customers (Kunder i medarbejderindkøbsprogram)	frikaldsnummer: 1-800-695-8133
	Dell-salg	frikaldsnummer: 1-800-289-3355 eller frikaldsnummer: 1-800-879-3355
	Dell Outlet Store (Dells renoverede computere)	frikaldsnummer: 1-888-798-7561
	Salg af software- og periferiudstyr	frikaldsnummer: 1-800-671-3355
	Salg af reservedele	frikaldsnummer: 1-800-357-3355
	Udvidet service- og garantisalg	frikaldsnummer: 1-800-247-4618
	Fax	frikaldsnummer: 1-800-727-8320
	Dell-service for døre, tunghøre eller talehæmmede	frikaldsnummer: 1-877-DELLTTY (1-877-335-5889)

<b>Land (By) International landetilvalgskode Bykode</b>	<b>Afdelingsnavn eller serviceområde, hjemmeside og e- mail-adresse</b>	<b>Områdekoder, Lokalnumre og Frikaldsnumre</b>
De Amerikanske Jomfruøer	Generel support	1-877-673-3355
Venezuela	Generel support	8001-3605

# Tillæg: Godkendelsesbemærkninger

## FCC-bemærkninger (kun for USA)

De fleste Dell-computersystemer er klassificerede af Federal Communications Commission (FCC) som Klasse B digitale enheder. For at fastslå, om klassifikationen gælder for dit computersystem, skal du undersøge alle FCC-registreringsmærker, der er placeret i bunden, på siden eller på bagsiden af din computer, på kortmonteringskonsoller og på selve kortene. Hvis nogle af disse mærker bærer en Klasse A-mærkning, skal hele dit system betragtes som en Klasse A digital enhed. Hvis *alle* mærker bærer en FCC Klasse B-mærkning, som angivet enten ved et FCC ID-nummer eller FCC-logoet, (**FC**), anses dit system for at være en Klasse B digital enhed.

Når du har fastslået dit systems FCC-klassificering, så læs den tilsvarende FCC-bemærkning. Bemærk, at FCC-regler, der medfører ændringer, der ikke udtrykkeligt er godkendt af Dell, kan annullere din ret til at bruge dette udstyr.

Dette udstyr overholder del 15 af FCC reglerne. Brug skal overholde følgende to betingelser:

- Denne enhed må ikke medføre skadelig interferens.
- Denne enhed skal acceptere enhver modtagen interferens, herunder interferens, der kan medføre uønsket brug.

## Klasse A

Dette udstyr er testet og fundet i overensstemmelse med grænserne for Klasse A digitalt udstyr jf. del 15 af FCC-reglerne. Disse grænser er givet for at give en fornuftig beskyttelse mod skadelig interferens, når udstyret bruges i et handelsmiljø. Dette udstyr genererer, bruger og kan udsende radiofrekvensenergi, og hvis det ikke er installeret i overensstemmelse med fabrikantens instruktionsvejledning, kan det medføre skadelig interferens med radiokommunikation. Brug af dette udstyr i beboelsesområder kan også medføre interferens, og i dette tilfælde kan du blive anmodet om at ændre interferens på din egen regning.

## Klasse B

Dette udstyr er testet og fundet i overensstemmelse med grænserne for Klasse B digitalt udstyr jf. del 15 af FCC-reglerne. Disse grænser er givet for at give en fornuftig beskyttelse mod skadelig interferens, når udstyret bruges i en beboelsesinstallation. Dette udstyr genererer, bruger og kan udsende radiofrekvensenergi, og hvis det ikke er installeret i overensstemmelse med fabrikantens instruktionsvejledning, kan det medføre interferens med radiokommunikation. Der er imidlertid ingen garanti for, at der ikke vil opstå interferens i en bestemt installation. Hvis dette udstyr medfører skadelig interferens på radio- eller fjernsynsmodtagelse, som kan konstateres ved at tænde og slukke for udstyret, opfordres du til at forsøge at rette interferens på en eller flere af de følgende måder:

- Drej eller flyt modtageantennen.
- Øg afstanden mellem udstyr og modtager.
- Tilslut udstyret til en stikkontakt på et andet kredsløb, end det hvor modtageren er tilsluttet.
- Kontakt forhandleren eller en uddannet radio/tv-tekniker for hjælp.

## FCC-identifikationsinformation

Følgende information er givet for enheden eller de enheder, der er omhandlet dette dokument i overensstemmelse med FCC-reglerne:

- Produktnavn: DLP Projector
- Modelnummer: 2400MP/DELL
- Firmanavn:  
Dell Inc.  
One Dell Way  
Round Rock, Texas 78682 USA  
512-338-4400

## NOM-information (Kun Mexico)

Følgende information er givet for enheden(erne), der er beskrevet i dette dokument i overensstemmelse med bestemmelserne i de officielle mexikanske standarder (NOM):

Exportør:	Dell Inc. One Dell Way Round Rock, TX 78682
Importør:	Dell Computer de México, S.A. de C.V. Paseo de la Reforma 2620 - 11° Piso Col. Lomas Altas 11950 México, D.F.
Afsendes til:	Dell Computer de México, S.A. de C.V. al Cuidado de Kuehne & Nagel de México S. de R.L. Avenida Soles No. 55 Col. Peñon de los Baños 15520 México, D.F.

Model	Netspænding	Frekvens	Strømforbrug
2400MP	AC 100-240 V	50-60 Hz	2.3 A

# Ordliste

**ANSI LUMENS** —En standard for måling af lysoutput, der bruges til at sammenligne projektorer.

**BILLEDFORMAT** —Det mest populære billedformat er 4:3 (4 til 3). Tidlige tv- og computervideoformater er billedformatet 4:3, hvilket betyder, at bredden af billedet er 4/3 gange højden.

**BACKLIT [BAGGRUNDSLYS]** —Refererer til en fjernbetjening eller et projektorkontrolpanel, der har knapper og indstillinger, der er oplyst.

**Bandwidth [Båndbredde]** —Antal forløb pr. sekund (Hertz), der udtrykker forskellen mellem lav og høj grænsefrekvens på frekvensbåndet; også bredden på frekvensbånd.

**Brightness [Lysstyrke]**—Lysmængden der udsendes fra en skærm eller en projektorskærm eller projektorenhed. Projektorens lysstyrke måles i ANSI lumens.

**Color Temperature [Farvetemperatur]** —En metode til måling af hvidhed i en lyskilde. Metalhaloidlamper har en højere temperatur sammenlignet med halogen- eller gløderør.

**Component Video [Komponentvideo]**—En metode for levering af kvalitetsvideo i et format, der indeholder alle komponenter af originalbilledet. Der refereres til disse komponenter som luma og chroma og er defineret som Y'Pb'Pr' for analogkomponent og Y'Cb'Cr' for digitalkomponent. Komponentvideo er tilgængelig på DVD-afspillere og projektorer.

**Composite Video [Kompositvideo]**—Det kombinerede billedsignal, indeholdende lodret og vandret undertrykning og synkronisering af signaler.

**Compression [Kompression]**—En funktion der sletter opløsningslinjer fra billedet, så det passer til visningsområdet.

**Compressed SVGA [Komprimeret SVGA]**—For at projicere et 800x600-billede til en VGA-projektor skal det originale 800x600-signal komprimeres. Data viser at information med kun 2/3-del antal pixels (307.000 vs. 480.000). Resulterende i et billede i SVGA-sidestørrelse, men ofrer noget af billedkvaliteten. Hvis du bruger en SVGA-computer til at tilslutte VGA til en VGA-projektor giver det bedre resultater.

**Compressed SXGA [Komprimeret SXGA]**—Findes på XGA-projektorer. Komprimeret SXGA-håndtering gør det muligt for disse projektorer at håndtere op til 1280x1024 SXGA-opløsning.

**Compressed XGA [Komprimeret XGA]**—Findes på SVGA-projektorer. Komprimeret XGA-håndtering gør det muligt for disse projektorer at håndtere op til 1024x768 XGA-opløsning.

**Contrast Ratio [Kontrastområde]**—Område for lyse og mørke værdier i et billede, eller området mellem deres maksimum- og minimumværdier. Der er to metoder, der bruges af projektiionsindustrien til måling af området:

1 *Full On/Off [Fuld Til/Fra]* — måler området for lyseffekt på et helt hvidt billede (fuld Til) og lyseffekt på et helt sort billede (fuld Fra).

2 ANSI — måler et mønster på 16 skiftende sorte og hvide rektangler. Den gennemsnitlige lyseffekt fra de hvide rektangler divideres med den gennemsnitlige lyseffekt fra de sorte rektangler for at bestemme ANSI-kontrastområde.

*Full On/Off [Fuld Til/Fra]*-kontrast er altid et større nummer end ANSI-kontrast for samme projektor.

**dB**— decibel—En enhed, der bruges til at udtrykke den relative forskel i strøm eller intensitet, sædvanligvis mellem to akustiske eller elektriske signaler, svarende til ti gange den fælles logaritimestørrelse af de to niveauer.

**Diagonal Screen [Diagonalskærm]**—En metode for måling af størrelsen af en skærm eller et projiceret billede. Den måles fra et hjørne til det modsatte hjørne. En 9FT (274,32 cm) høj, 12FT (365,76 cm) bred skærm har en diagonal på 15FT (457,20 cm). Dette dokument går ud fra, at diagonaldimensionerne er for det traditionelle 4:3-område for et computerbillede, som eksemplet ovenfor.

**DLP**— Digital Light Processing [Digital lysbehandling]—Refleksiv visningsteknologi, der er udviklet af Texas Instruments ved hjælp af små manipulerede spejle. Lys, der passerer gennem at farvefilter, sendes til DLP-spejle, der arrangerer de RGB-farver i et billede, der projiceres på skærmen, også kendt som DMD.

**DMD**— digital Micro- Mirror Device [Digital mikrospejlenhed]— Hver DMD består af tusind hældende, mikroskopiske aluminiumslegerede spejle, der er monteret på en skjult bøjle.

**DVI**— Digital Visual Interface [Digital visuel grænseflade]— Definerer den digitale grænseflade mellem enheder, som f.eks. projektorer og pc'er. For enheder, der understøtter DVI, kan der foretages en digital til digital forbindelse, der eliminerer konvertering til analog og dermed viser et pletfrit billede.

**Focal Length [Fokallængde]** —Distancen fra linseoverfladen til dens fokale punkt.

**Frequency [Frekvens]** —Det er omfanget af gentagelse i forløb pr. sekund for elektriske signaler. Måles i Hz.

**Hz** — Frekvens for et vekslende signal. Se Frequency [Frekvens].

**Keystone Correction [Trapezkorrektionssignal]** —Enhed der retter en billedskævhed (sædvanligvis en bred top/snæver bund-effekt) på et projiceret billede, der er forårsaget af en forkert skærmvinkel.

**Laser Pointer [Laserpegepind]**—En lille pind eller en pegepind i cigarstørrelse, der indeholder en lille batteridreven laser, der kan vise en lille, rød (typisk), højintensiv lysstråle, der straks kan ses meget tydeligt på skærmen.



**Maximum Distance [Maksimal afstand]**—Den afstand fra en skærm, som projektoren skal bruge til at vise et brugbart billede (lyst nok) i et helt mørklagt rum.

**Maximum Image Size [Maksimal billedstørrelse]**—Det største billede en projektor kan vise i et mørklagt rum. Denne størrelse er sædvanligvis begrænset af optikkens fokale rækkevidde.

**Metal Halide Lamp [Metalhaloidlampe]**—Den type lampe, der bruges i mange projektorer i mellemstørrelsen og alle avancerede bærbare projektorer. Disse lamper har typisk en "halveringstid" 1000-2000 timer. Det vil sige, at de langsomt mister intensitet (lysstyrke), når de bruges, og ved "halveringstid"-punktet, er de halvt så lysende, som da de var nye. Disse lamper har et meget "varmt" temperaturlys, svarende til kviksølvdamplamper, der bruges i gadelamper. Deres hvidhed er "ekstrem" hvid (med et lidt blåligt skær) og gør halogenlampers hvide lys meget gulligt ved sammenligning .

**Minimum Distance [Minimumafstand]**—Den tætteste placering, som en projektor kan fokusere et billede på en skærm.

**NTSC**— United States broadcast standard [USA's fjernsynstransmissionsstandard] for video og fjernsynstransmission.

**PAL**— En europæisk international fjernsynstransmissionsstandard for video- og fjernsynstransmission. Højere opløsning end NTSC.

**Power Zoom [Hurtigzoom]**—En zoomlinse med zoom-ind og ud, der kontrolleres af en motor, der sædvanligvis justeres fra projektorens kontrolpanel og fjernbetjeningen.

**Reverse Image [Spejlvendt billede]**—Funktion der gør det muligt at dreje billedet vandret. Når det bruges i et normalt projektionsmiljø, bliver tekst, grafik m.v. vist bagvendt. Omvendt billede bruges til projektion vist bagfra.

**RGB**— Red, Green, Blue [Rød, Grøn, Blå]— Bruges typisk til at beskrive en skærm, der kræver separate signaler for hver af de tre farver.

**S-Video [S-video]**—En videotransmissionsstandard, der bruger et 4-bens mini-DIN-stik til at sende videoinformation på to signalkabler, der kaldes luminans (lysstyrke, Y) og krominans (farve, C). Der refereres også til S-video som Y/C.

**SECAM**— En fransk international fjernsynstransmissionsstandard for video- og fjernsynstransmission. Højere opløsning end NTSC.

**SVGA**— Super Video Graphics Array [Supervideografikrække]-800 x 600 pixels tæll.

**SXGA**— Super Ultra Graphics Array [Superultraografikrække]-1280 x 1024 pixels tæll.

**UXGA**— Ultra Extended Graphics Array [Ultraforlænget grafikrække]- 1600 x 1200 pixels tæll.

**VGA**— Video Graphics Array [Videografikrække]-640 x 480 pixel tæll.

**XGA**— Extra Video Graphics Array [Ekstra videografikrække]-1024 x 768 pixeltæll.

**Zoom Lens [Zoomlinse]**—Linse med variabel fokallængde, der sætter operatøren i stand til at flytte visningen ind eller ud ved at gøre billedet mindre eller større.

**Zoom Lens Ratio [Zoomlinsestørrelsesforhold]** —Er forholdet mellem det mindste og det største billede en linse kan projicere fra en fast afstand. For eksempel betyder et 1.4:1 zoomlinseforhold, at et 10 fods billede uden zoom ville være et 14 fods billede med fuld zoom.

# Indeks

## D

Dell

kontakt 47

## F

Fejlfinding 33

Kontakt Dell 33

Selv-diagnose 37

Fjernbetjening 21

## H

Hovedenhed 7

Fjernbetjeningsmodtager 7

Fokusring 7

Hæveknop 7

Kontrolpanel 7

Linse 7

Zoomtap 7

## J

Justering af det projicerede billede 16

Hævning af projektorhøjde 16  
sænk projektoren

Hældningsjusteringshjul 16

Hævefod 16

Hæveknop 16

Justering af projektorbilledstørrelse 37

Justering af projektorzoom og fokus 17

Fokusring 17

Zoomtap 17

## K

Kontakt Dell 5, 20, 35, 36, 37

Kontrolpanel 19

## O

On-Screen Display [Skærmvisning] 22

Andet 29

Auto-Adjust [Automatisk justering] 23

DISPLAY (i pc-funktion) 26

DISPLAY (i video-funktion) 27

Input Select [Vælg input] 23

LAMP [LAMPE] 27

LANGUAGE [SPROG] 28

Main Menu [Hovedmenu] 23

PICTURE [BILLEDE] (i pc-funktion) 25

PICTURE [BILLEDE] (i video-funktion) 25

Set Up [Indstilling] 23

## S

### Specifikationer

- Antal pixels 39
- Dimensioner 40
- Ensartethed 39
- Farvehjulshastighed 39
- Farvevisning 39
- Godkendelser 40
- H. Frekvens 39
- I/O-stik 40
- Kompatibilitetsfunktioner 44
- Kontrastområde 39
- Lampe 39
- Lyd 40
- Lysstyrke 39
- Lysventil 39
- Miljøforhold 40
- Projektionsafstand 39
- Projektionslinse 39
- Projektionsskærmstørrelse 39
- RS232-protokol 41
- Støjniveau 40
- Strømforbrug 39
- Strømforsyning 39
- V. Frekvens 39
- Vægt 40
- Videokompatibilitet 39

### support

- kontakt Dell 47

## T

- Tænd/Sluk for projektoren
  - Sluk for projektoren 15
  - Tænd for projektoren 15

- Tilslutning af en computer med et RS232-kabel 14

### Tilslutning af projektoren

- D-sub til D-sub-kabel 10
- D-sub til YPbPr-kabel 13
- Kompositvideokabel 12
- Netledning 10, 11, 12, 13, 14
- RS232-kabel 14
- S-videokabel 11
- Til computer 10
- Tilslutning med et komponentkabel 13
- Tilslutning med et kompositkabel 12
- Tilslutning med et S-videokabel 11
- USB til USB-kabel 10

### Tilslutningsporte

- Hul til Kensington-lås 9
- IR-modtager 9
- Kompositvideostik 9
- Lydinputstik 9
- Lydoutputstik 9
- Netledningsstik 9
- RS232-stik 9
- S-videostik 9
- USB-fjernstik 9
- VGA-ind (D-sub)-stik 9
- VGA-ud (skærm-gennemsløjfnings) 9

## U

- Udskiftning af lampe 37



Trykt i Kina